

# MIA®

## PRODUKTKATALOG 1.4



*Established  
in 1920*  
**Mardam**  
AGENTUR

**MIA**<sup>®</sup>  
BETÄCK PÅ RÄTT SÄTT



Mardam Agentur AB grundades 1920 och dess dåvarande namn var Tågarp's Cementgjuteri. Vid gjuteriets nedläggning 1989 skedde namnändringen till Mardam Agentur AB. Bolaget är stabilt, familjeägt och drivs nu av 4:e generationen Jutaren. Mardam Agentur AB är beläget i Tågarp, mellan Helsingborg och Landskrona i Skåne.

MIA är ett av företagets registrerade varumärken. Vi erbjuder ett fullt sortiment av betäckningar, med en del innovativa guldkorn, för både betong- och plastbrunnar, till konkurrenskraftiga priser. Sedan 2011 ingår även Nordic Cover AB i vår organisation, som ett helägt dotterbolag.

|             |   |                |
|-------------|---|----------------|
|             | Monteringsanvisningar                           | 4              |
|             | Gråjärnsbetäckningar för betongbrunn A1 – A6    | 5 – 10         |
|             | Kupolsilar Gråjärn                              | 11             |
| MIA<br>PUR  | Segjärnsbetäckningar för betongbrunn A1 – A1000 | 12 – 18        |
|             | Segjärnsbetäckningar F900, A5 – A800            | 19             |
| MIA<br>TÄT  | MIA-TÄT Segjärnsbetäckningar                    | 20 – 21        |
|             | Kupolsilar Segjärn                              | 22             |
| MIA<br>LÄTT | MIA-LÄTT Komposit                               | 23             |
| MIA<br>LÄTT | MIA-LÄTT Segjärnsbetäckningar                   | 24 – 27        |
|             | MIA-TR Segjärnsbetäckningar för plastbrunn      | 28 – 29        |
| MIA<br>EVO  | Segjärnsbetäckningar för plastbrunn             | 30 – 34        |
|             | Kupolsilar 315                                  | 36             |
|             | Teleskoprör                                     | 37             |
|             | Manschetter och Packningar                      | 37 – 38        |
|             | Ventil- och Brandpostbetäckningar               | 39 – 40        |
|             | Spygatter                                       | 41             |
|             | Kabelbrunnar                                    | 42             |
|             | Verktyg   | 43             |
|             | <b>FALLSKYDD</b>                                | <b>44 – 45</b> |
|             | Trumögon  | 45             |
|             | Gräs-och Grusarmering                           | 46             |
|             | Geomembran                                      | 46             |
|             | Plastofol grundskyddsmatta                      | 46             |
|             | Guide till rätt betäckning                      | 47             |

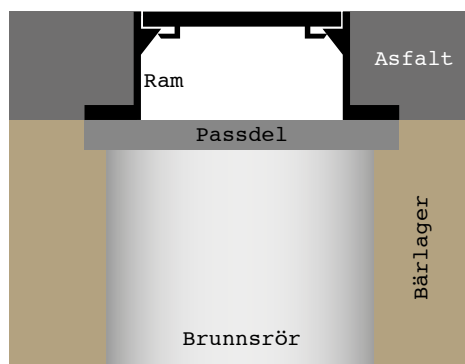

### FASTA BETÄCKNINGAR

Fasta betäckningar ställes/placeras direkt på brunnen/passdelen. Beläggningen påföres runtom hela betäckningen och packas sedan väl. Vid färdig installation ska betäckningen "ligga" 5-10mm under övrig befintlig väg.

#### Tips/Råd

Fasta betäckningar rekommenderas endast att installeras i ytor med låg trafikintensitet då fasta betäckningar inte kan ta upp sättningar.

#### För ökad livslängd på lock/ramar

Säkerställ att inget grus/sten ligger mellan lock och ram. Grus/sten skadar betäckningen och kan få locket att börja "vicka" i ramen, vilket skapar oljud när betäckningen trafikeras. Eventuella gummitätningar/dämpningar på lock kontrolleras så att dessa är hela och rena och kan därefter smörjas med glidmedel/fett för lättare installation i ram.

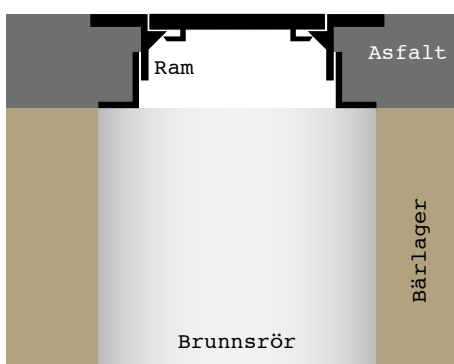

### TELESKOPISKA BETÄCKNINGAR (ALCLIFF)

Brunnen bör byggas så att man kan nyttja betäckningens justeringsmån både uppåt och nedåt. Den Teleskopiska överramen ska "flyta/hänga" i min. 100mm asfalt. Betäckningen ska vältas i den varma asfalten och packas väl. Asfalten ska ha full kontakt med hela betäckningens ram. Vid färdig installation ska betäckningen "ligga" i samma nivå som övrig befintlig väg. Överramen ska flyta/hänga i asfalten, EJ i underramen.

#### Tips/Råd

Under anläggningstiden får inga fordon köra över betäckningen om inte betäckningen har fullgod packning under ramens bärläns. Flänsen är inte konstruerad att tåla sådan belastning om inte fullgod packning underligger.

#### För ökad livslängd på lock/ramar

Säkerställ att inget grus/sten ligger mellan lock och ram. Grus/sten skadar betäckningen och kan få locket att börja "vicka" i ramen, vilket skapar oljud när betäckningen trafikeras. Eventuella gummitätningar/dämpningar på lock kontrolleras så att dessa är hela och rena och kan därefter smörjas med glidmedel/fett för lättare installation i ram.

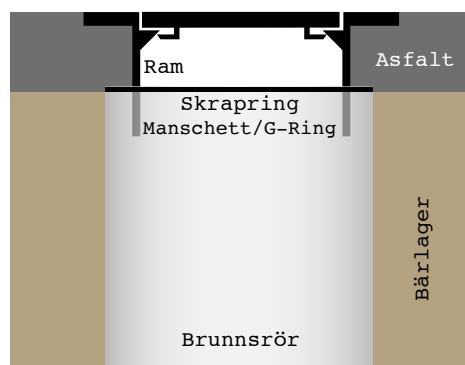

### VARIABLA / FLYTANDE BETÄCKNINGAR (NYCLIFF)

Brunnen bör byggas så att man kan nyttja betäckningens justeringsmån både uppåt och neråt. Variabla betäckningar ska "flyta/hänga" i min. 100mm asfalt. Betäckningen ska vältas i den varma asfalten och packas väl. Asfalten ska ha full kontakt runtom hela betäckningens ram. Vid färdig installation ska betäckningen "ligga" i samma nivå som övrig befintlig väg.

#### Tips/Råd

Vid installation av "Variabla/Flytande" betäckningar ska skrapringar användas. skrapringar förhindrar att grus/sten trängs ner i brunnen under anläggningstiden. Under anläggningstiden får inga fordon köra över betäckningen om inte betäckningen har fullgod packning under ramens bärläns. Flänsen är inte konstruerad att tåla sådan belastning om inte fullgod packning underligger.

#### För ökad livslängd på lock/ramar

Säkerställ att inget grus/sten ligger mellan lock och ram. Grus/sten skadar betäckningen och kan få locket att börja "vicka" i ramen, vilket skapar oljud när betäckningen trafikeras. Eventuella gummitätningar/dämpningar på lock kontrolleras så att dessa är hela och rena och kan därefter smörjas med glidmedel/fett för lättare installation i ram.

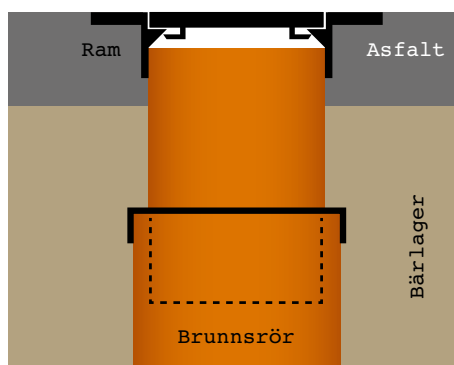

### VARIABLA / FLYTANDE BETÄCKNINGAR (NYCLIFF)

Brunnen bör byggas så att man kan nyttja betäckningens justeringsmån både uppåt och neråt. Variabla betäckningar ska "flyta/hänga" i min. 100mm asfalt. Betäckningen ska vältas i den varma asfalten och packas väl. Asfalten ska ha full kontakt runtom hela betäckningens ram. Vid färdig installation ska betäckningen "ligga" i samma nivå som övrig befintlig väg.

#### Tips/Råd

Vid installation av "Variabla/Flytande" betäckningar ska skrapringar användas. skrapringar förhindrar att grus/sten trängs ner i brunnen under anläggningstiden. Under anläggningstiden får inga fordon köra över betäckningen om inte betäckningen har fullgod packning under ramens bärläns. Flänsen är inte konstruerad att tåla sådan belastning om inte fullgod packning underligger.

#### För ökad livslängd på lock/ramar









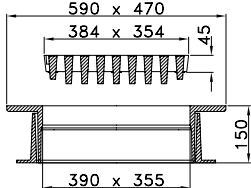

Säkerställ att inget grus/sten ligger mellan lock och ram. Grus/sten skadar betäckningen och kan få locket att börja "vicka" i ramen, vilket skapar oljud när betäckningen trafikeras. Eventuella gummitätningar/dämpningar på lock kontrolleras så att dessa är hela och rena och kan därefter smörjas med glidmedel/fett för lättare installation i ram.

# MIA GRÅJÄRN

Mardam Agentur ABs uppdaterade gråjärnssortiment för betongbrunnar innehåller en rad förbättringar:

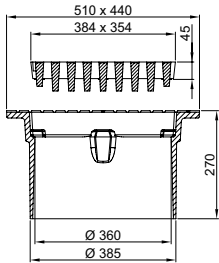
- ✓ De runda locken/gallerna är försedda med en slit/dämpning i polyuretan, som reducerar risken för ”klapper” och ökar livslängden på betäckningen avsevärt.
- ✓ Slit/dämpningen är avtagbar och lätt att ersätta.
- ✓ Även rotationslås finns på de större betäckningarna, för att minska nötningen mellan lock och ram och därmed ytterligare förlänga livslängden.
- ✓ Lock och galler öppnas och lyfts vertikalt med locköppningsverktyg Öppningsnyckel.

## A1 BETÄCKNINGAR

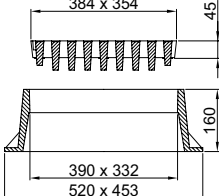
| Produkt  | RSK.nr  | Material | Klass | Vikt  | Antal/pall | Länkar  |
|--|---|----------|-------|-------|------------|---|
| <b>A1 Teleskop</b><br>Dagvattenbrunnsbetäckning<br><b>Justeringsmån:</b> $H_{\min}=160$ mm, $H_{\max}=260$ mm<br><b>Genomströmningsarea:</b> 687 cm <sup>2</sup> | <b>7035792</b>  | gråjärn  | C250  | 92 kg | 12 st      |   |
|    |  |          |       |       |            |   |
| <b>A1 Variabel</b><br>Dagvattenbrunnsbetäckning<br><b>Justeringsmån:</b> $H_{\min}=85$ mm, $H_{\max}=265$ mm<br><b>Genomströmningsarea:</b> 687 cm <sup>2</sup>  | <b>7035793</b>  | gråjärn  | C250  | 76 kg | 12 st      |   |
|    |  |          |       |       |            |   |
| <b>A1 Fast</b><br>Dagvattenbrunnsbetäckning<br><b>Genomströmningsarea:</b> 687 cm <sup>2</sup>   | <b>7035702</b>  | gråjärn  | C250  | 67 kg | 16 st      |   |
|    |  |          |       |       |            |   |

|                              |                |         |      |       |       |  |
|------------------------------|----------------|---------|------|-------|-------|--|
| <b>A1 Passram</b><br>H=20 mm | <b>7035758</b> | gråjärn |      | 9 kg  | 45 st |  |
| <b>A1 Passram</b><br>H=30 mm | <b>7035759</b> | gråjärn |      | 13 kg | 45 st |  |
| <b>A1 Passram</b><br>H=40 mm | <b>7035760</b> | gråjärn |      | 15 kg | 35 st |  |
| <b>A1 Passram</b><br>H=50 mm | <b>7035761</b> | gråjärn |      | 21 kg | 30 st |  |
| <b>A1 Galler</b>             | <b>7035703</b> | gråjärn | C250 | 28 kg |       |  |
| <b>A1 Galler Förstärkt</b>   | <b>7035704</b> | segjärn | D400 | 30 kg |       |  |



För A1 betäckning.  
**Genomströmningsarea:** 687 cm<sup>2</sup>

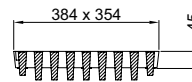

## A2 BETÄCKNINGAR

| Produkt  | RSK.nr         | Material | Klass | Vikt   | Antal/pall | Länkar |
|--|----------------|----------|-------|--------|------------|--------|
| <b>A2 Teleskop</b><br>Dagvattenbrunnsbetäckning<br><b>Justeringsmån:</b> H <sub>min</sub> =165 mm, H <sub>max</sub> =265 mm<br><b>Genomströmningsarea:</b> 986 cm <sup>2</sup> | <b>7035794</b> | gråjärn  | C250  | 151 kg | 8 st       |        |
| <b>A2 Galler</b>   | <b>7035705</b> | gråjärn  | C250  | 46 kg  |            |        |

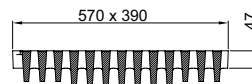
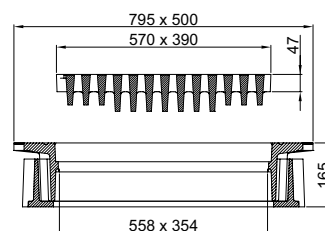





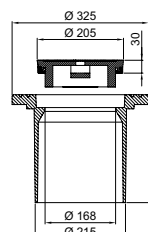
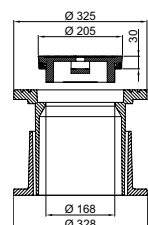







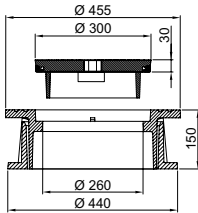

## A3 BETÄCKNINGAR

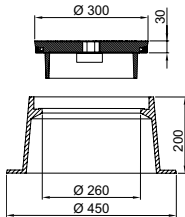
| Produkt  | RSK.nr         | Material | Klass | Vikt  | Antal/pall | Länkar |
|--|----------------|----------|-------|-------|------------|--------|
| <b>A3 Telskop</b> (ersätter tidigare RSK: <b>7035804</b> )<br>Spol/Rensbrunnsbetäckning.<br>Lock med slit/dämpning av polyuretan och A-märkning.<br><b>Justeringsmån:</b> H <sub>min</sub> =190 mm, H <sub>max</sub> =390 mm | <b>7035897</b> | gråjärn  | D400  | 47 kg | 12 st      |        |
| <b>A3 Variabel</b> (ersätter tidigare RSK: <b>7035805</b> )<br>Spol/Rensbrunnsbetäckning.<br>Lock med slit/dämpning av polyuretan och A-märkning.<br><b>Justeringsmån:</b> H <sub>min</sub> =35 mm, H <sub>max</sub> =245 mm | <b>7035936</b> | gråjärn  | D400  | 38 kg | 12 st      |        |







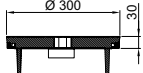









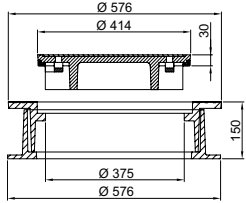







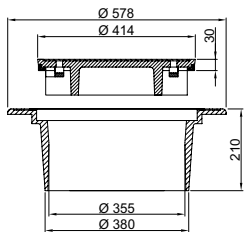



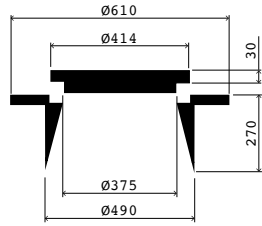





|  |   |         |      |       |   |   |
|--|---|---------|------|-------|---|---|
| <b>A3 Fast</b> (ersätter tidigare RSK: <b>7035706</b> )                            | <b>7035870</b>  | gråjärn | D400 | 28 kg | 24 st   |   |
| Spol/Rensbrunnsbetäckning.<br>Lock med slit/dämpring av polyuretan och A-märkning. |   |         |      |       |   |   |
|  |  |         |      |       |  |   |
| <b>A3 Passram</b><br>H=20 mm   | <b>7035762</b>  | gråjärn |      | 3 kg  | 72 st   |    |
| <b>A3 Passram</b><br>H=30 mm   | <b>7035763</b>  | gråjärn |      | 5 kg  | 60 st   |    |
| <b>A3 Passram</b><br>H=40 mm   | <b>7035764</b>  | gråjärn |      | 7 kg  | 48 st   |    |
| <b>A3 Passram</b><br>H=50 mm   | <b>7035765</b>  | gråjärn |      | 8 kg  | 36 st   |    |
| <b>A3 Lock</b> (ersätter tidigare RSK: <b>7035707</b> )                            | <b>7035871</b>  | gråjärn | D400 | 7 kg  |   |   |
| Med slit/dämpring av polyuretan och A-märkning.                                    |   |         |      |       |   |   |
|  |  |         |      |       |  |   |

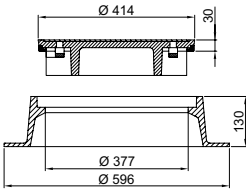





## A4 BETÄCKNINGAR

| Produkt   | RSK.nr  | Material | Klass | Vikt  | Antal/pall  | Länkar  |
|---|---|----------|-------|-------|---|---|
| <b>A4 Teleskop</b> (ersätter tidigare RSK: <b>7035806</b> )   | <b>7035893</b>  | gråjärn  | D400  | 75 kg | 16 st   |   |
| Tillsynsbrunnsbetäckning.<br>Lock med slit/dämpring av polyuretan och A-märkning.<br><b>Justeringsmån:</b> H <sub>min</sub> =150 mm, H <sub>max</sub> =260 mm |   |          |       |       |   |   |
|   |  |          |       |       |  |   |
| <b>A4 Fast</b> (ersätter tidigare RSK: <b>7035708</b> )   | <b>7035864</b>  | gråjärn  | D400  | 44 kg | 20 st   |   |
| Tillsynsbrunnsbetäckning.<br>Lock med slit/dämpring av polyuretan och A-märkning.   |   |          |       |       |   |   |
|   |  |          |       |       |  |   |
| <b>A4 Passram</b><br>H=20 mm  | <b>7035766</b>  | gråjärn  |       | 5 kg  | 30 st   |    |
| <b>A4 Passram</b><br>H=30 mm  | <b>7035767</b>  | gråjärn  |       | 7 kg  | 30 st   |    |
| <b>A4 Passram</b><br>H=40 mm  | <b>7035768</b>  | gråjärn  |       | 9 kg  | 16 st   |    |
| <b>A4 Passram</b><br>H=50 mm  | <b>7035769</b>  | gråjärn  |       | 11 kg | 12 st   |    |
| <b>A4 Lock</b> (ersätter tidigare RSK: <b>7035709</b> )   | <b>7035869</b>  | gråjärn  | D400  | 14 kg |   |   |
| Med slit/dämpring av polyuretan och A-märkning.   |   |          |       |       |   |   |
|   |  |          |       |       |  |   |

## A5 BETÄCKNINGAR

| Produkt  | RSK.nr         | Material  | Klass   | Vikt   | Antal/pall | Länkar  |
|--|----------------|---|---|--------|------------|---|
| <b>A5 Teleskop A</b> (ersätter tidigare RSK: <b>7035807</b> )  | <b>7035886</b> | gråjärn   | D400  | 90 kg  | 12st       |       |
| <b>A5 Teleskop FV</b> (ersätter tidigare artikel: <b>0050-FV</b> )   | <b>7035887</b> | gråjärn   | D400  | 90 kg  | 12 st      |       |
| <b>A5 Teleskop Galler</b> (ersätter tidigare artikel: <b>0050-G</b> )  | <b>7035888</b> | gråjärn   | D400  | 90 kg  | 12 st      |       |
| <p>Dagvatten/Tillsynsbrunnsbetäckning.<br/>           Lock/Galler med slit/dämpring av polyuretan.<br/> <b>Justeringsmån:</b> <math>H_{\min}=150</math> mm, <math>H_{\max}=250</math> mm<br/> <b>Genomströmningsarea, galler:</b> 262 cm<sup>2</sup></p> |                |   |   |        |            |   |
|  |                |    |    |        |            |   |
| <b>A5 Variabel A</b> (ersätter tidigare RSK: <b>7035808</b> )  | <b>7035889</b> | gråjärn   | D400  | 62 kg  | 16 st      |       |
| <b>A5 Variabel FV</b> (ersätter tidigare artikel: <b>0052-FV</b> )   | <b>7035890</b> | gråjärn   | D400  | 62 kg  | 16 st      |       |
| <b>A5 Variabel Galler</b> (ersätter tidigare artikel: <b>0052-G</b> )  | <b>7035891</b> | gråjärn   | D400  | 62 kg  | 16 st      |       |
| <p>Dagvatten/Tillsynsbrunnsbetäckning.<br/>           Lock/Galler med slit/dämpring av polyuretan.<br/> <b>Justeringsmån:</b> <math>H_{\min}=40</math> mm, <math>H_{\max}=205</math> mm<br/> <b>Genomströmningsarea, galler:</b> 262 cm<sup>2</sup></p>  |                |   |   |        |            |   |
|  |                |    |   |        |            |   |
| <b>A500 Variabel</b> (ersätter tidigare RSK: <b>7035809</b> )  | <b>7035892</b> | gråjärn   | D400  | 105 kg | 8 st       |   |
| <p>Tillsynsbrunnsbetäckning.<br/>           Lock med slit/dämpring av polyuretan och A-märkning.<br/>           Finns även lock med FV-märkning och galler.<br/> <b>Justeringsmån:</b> <math>H_{\min}=20</math> mm, <math>H_{\max}=265</math> mm</p>     |                |   |   |        |            |   |
|  |                |  |  |        |            |   |
| <b>A5 Fast A</b> (ersätter tidigare RSK: <b>7035711</b> )  | <b>7035861</b> | gråjärn   | D400  | 57 kg  | 16 st      |   |
| <b>A5 Fast FV</b> (ersätter tidigare artikel: <b>0051-FV</b> )   | <b>7035862</b> | gråjärn   | D400  | 57 kg  | 16 st      |   |
| <b>A5 Fast Galler</b> (ersätter tidigare artikel: <b>0051-G</b> )  | <b>7035863</b> | gråjärn   | D400  | 57 kg  | 16 st      |   |
| <p>Dagvatten/Tillsynsbrunnsbetäckning.<br/>           Lock/Galler med slit/dämpring av polyuretan.<br/> <b>Genomströmningsarea, galler:</b> 262 cm<sup>2</sup></p>   |                |   |   |        |            |   |
|  |                |  |  |        |            |   |
| <b>A5 Passram</b><br>H=20 mm   | <b>7035770</b> | gråjärn   |   | 8 kg   | 30 st      |    |
| <b>A5 Passram</b><br>H=30 mm   | <b>7035771</b> | gråjärn   |   | 10 kg  | 30 st      |    |
| <b>A5 Passram</b><br>H=40 mm   | <b>7035772</b> | gråjärn   |   | 13 kg  | 20 st      |    |
| <b>A5 Passram</b><br>H=50 mm   | <b>7035773</b> | gråjärn   |   | 16 kg  | 10 st      |    |
|   |                |   |   |        |            |   |



|  |                |         |      |       |   |
|--|----------------|---------|------|-------|---|
| <b>A5 Lock A</b> (ersätter tidigare RSK: <b>7035712</b> )  | <b>7035865</b> | gråjärn | D400 | 30 kg |   |
| <b>A5 Lock FV</b> (ersätter tidigare RSK: <b>7035714</b> ) | <b>7035866</b> | gråjärn | D400 | 30 kg |   |
| <b>A5 Galler</b> (ersätter tidigare RSK: <b>7035713</b> )  | <b>7035867</b> | gråjärn | D400 | 30 kg |   |

Med slit/dämpning av polyuretan.

**Genomströmningsarea, galler:** 262 cm<sup>2</sup>

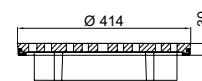
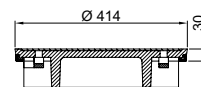

## A6 BETÄCKNINGAR

| Produkt  | RSK.nr         | Material | Klass | Vikt   | Antal/pall | Länkar  |
|--|----------------|----------|-------|--------|------------|---|
| <b>A6 Teleskop A</b> (ersätter tidigare RSK: <b>7035795</b> )      | <b>7035873</b> | gråjärn  | D400  | 135 kg | 8 st       |   |
| <b>A6 Teleskop FV</b> (ersätter tidigare RSK: <b>7035796</b> )     | <b>7035874</b> | gråjärn  | D400  | 135 kg | 8 st       |   |
| <b>A6 Teleskop Galler</b> (ersätter tidigare RSK: <b>7035797</b> ) | <b>7035875</b> | gråjärn  | D400  | 150 kg | 8 st       |   |

Dagvatten/Nedstigningsbrunnsbetäckning.  
Lock/Galler med slit/dämpning av polyuretan.  
Rotationsstopp.

Finns även med märkning EL, KABEL och SANDFÅNG.

**Justeringsmån:** H<sub>min</sub>=150 mm, H<sub>max</sub>=260 mm

**Genomströmningsarea, galler:** 953 cm<sup>2</sup>

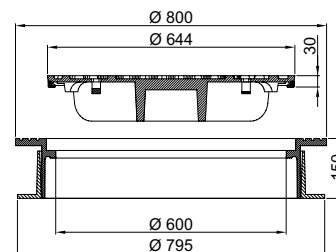

|  |                |         |      |        |      |   |
|--|----------------|---------|------|--------|------|---|
| <b>A600 Variabel A</b> (ersätter tidigare RSK: <b>7035798</b> )      | <b>7035877</b> | gråjärn | D400 | 125 kg | 6 st |   |
| <b>A600 Variabel FV</b> (ersätter tidigare RSK: <b>7035799</b> )     | <b>7035878</b> | gråjärn | D400 | 125 kg | 6 st |   |
| <b>A600 Variabel Galler</b> (ersätter tidigare RSK: <b>7035800</b> ) | <b>7035879</b> | gråjärn | D400 | 140 kg | 6 st |   |





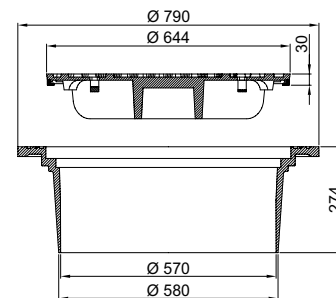

Dagvatten/Nedstigningsbrunnsbetäckning.  
Lock/Galler med slit/dämpning av polyuretan.  
Rotationsstopp.

Finns även med märkning EL, KABEL och SANDFÅNG.

**Justeringsmån:** H<sub>min</sub>=65 mm, H<sub>max</sub>=265 mm

**Genomströmningsarea:** 953 cm<sup>2</sup>



|  |                   |         |      |        |      |   |
|--|-------------------|---------|------|--------|------|---|
| <b>A640 Variabel A</b> (ersätter tidigare RSK: <b>7035801</b> )      | <b>7035880</b>    | gråjärn | D400 | 127 kg | 6 st |   |
| <b>A640 Variabel FV</b> (ersätter tidigare RSK: <b>7035802</b> )     | <b>7035881</b>    | gråjärn | D400 | 127 kg | 6 st |   |
| <b>A640 Variabel Galler</b> (ersätter tidigare RSK: <b>7035803</b> ) | <b>7035882</b>    | gråjärn | D400 | 142 kg | 6 st |   |
| ★ <b>A640 Underram</b> för teleskopfunktion <b>SPECIAL</b>           | <b>7035880-BF</b> | gråjärn |      | 24 kg  |      |   |





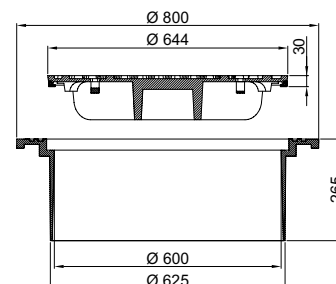

Dagvatten/Nedstigningsbrunnsbetäckning.  
Lock/Galler med slit/dämpning av polyuretan.  
Rotationsstopp.

Finns även med märkning EL, KABEL och SANDFÅNG.

**Justeringsmån:** H<sub>min</sub>=45 mm, H<sub>max</sub>=260 mm

**Genomströmningsarea:** 953 cm<sup>2</sup>



|  |                |         |      |        |      |   |
|--|----------------|---------|------|--------|------|---|
| <b>A6 Fast A</b> (ersätter tidigare RSK: <b>7035715</b> )      | <b>7035854</b> | gråjärn | D400 | 115 kg | 8 st |   |
| <b>A6 Fast FV</b> (ersätter tidigare RSK: <b>7035716</b> )     | <b>7035855</b> | gråjärn | D400 | 115 kg | 8 st |   |
| <b>A6 Fast Galler</b> (ersätter tidigare RSK: <b>7035717</b> ) | <b>7035856</b> | gråjärn | D400 | 130 kg | 8 st |   |

Dagvatten/Nedstigningsbrunnsbetäckning.  
Lock/Galler med slit/dämpning av polyuretan.  
Rotationsstopp.  
Finns även med märkning EL, KABEL och SANDFÅNG.  
**Genomströmningsarea, galler: 953 cm<sup>2</sup>**

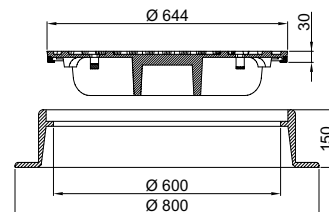





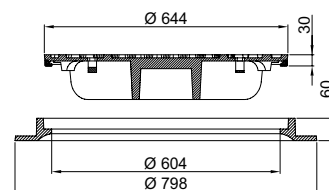

|  |                |         |      |       |       |   |
|--|----------------|---------|------|-------|-------|---|
| <b>A6 Fast Låg</b> (ersätter tidigare artikel: <b>0065</b> ) | <b>7035857</b> | gråjärn | D400 | 85 kg | 10 st |   |
|--|----------------|---------|------|-------|-------|---|

Nedstigningsbrunnsbetäckning.  
Lock med slit/dämpning av polyuretan och A-märkning.  
Rotationsstopp.  
Finns även med märkning EL, FV, KABEL och SANDFÅNG  
och med gallerlock.



|                              |                |         |  |       |       |   |
|------------------------------|----------------|---------|--|-------|-------|---|
| <b>A6 Passram</b><br>H=20 mm | <b>7035774</b> | gråjärn |  | 13 kg | 45 st |    |
| <b>A6 Passram</b><br>H=30 mm | <b>7035775</b> | gråjärn |  | 16 kg | 30 st |    |
| <b>A6 Passram</b><br>H=40 mm | <b>7035776</b> | gråjärn |  | 22 kg | 25 st |   |
| <b>A6 Passram</b><br>H=50 mm | <b>7035777</b> | gråjärn |  | 28 kg | 20 st |  |



|  |                |         |      |       |  |   |
|--|----------------|---------|------|-------|--|---|
| <b>A6 Lock A</b> (ersätter tidigare RSK: <b>7035718</b> )  | <b>7035858</b> | gråjärn | D400 | 61 kg |  |   |
| <b>A6 Lock FV</b> (ersätter tidigare RSK: <b>7035719</b> ) | <b>7035859</b> | gråjärn | D400 | 61 kg |  |   |
| <b>A6 Galler</b> (ersätter tidigare RSK: <b>7035720</b> )  | <b>7035860</b> | gråjärn | D400 | 76 kg |  |   |

Med slit/dämpning av polyuretan.  
Finns även med märkning  
EL, KABEL och SANDFÅNG.  
**Genomströmningsarea,  
galler: 953 cm<sup>2</sup>**

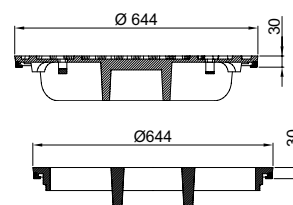







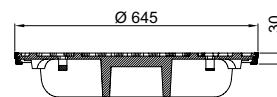

MIA  
PUR

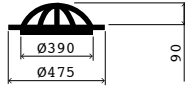
|                                     |                |         |      |       |       |   |
|-------------------------------------|----------------|---------|------|-------|-------|---|
| <b>A6 Utbyteslock PUR TEMPORARY</b> | <b>7025644</b> | gråjärn | D400 | 60 kg | 20 st |  |
|-------------------------------------|----------------|---------|------|-------|-------|---|

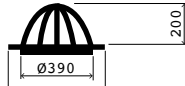
Med pågjuten packning.  
Passar i de flesta äldre och slitna ramar av gråjärn.

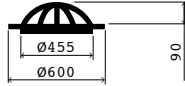

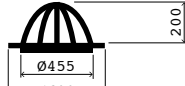
## KUPOLSILAR – GRÅJÄRN

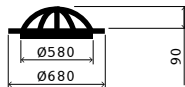
| Produkt   | RSK.nr  | Material   | Klass | Vikt  | Antal/pall | Länkar                                |
|---|---------|--|-------|---|------------|---------------------------------------|
| <b>400 Kupolsil Låg</b><br>H=90 mm<br><b>Genomströmningsarea:</b> 707 cm <sup>2</sup>   | 7035811 | gråjärn  |       | 20 kg   | 48 st      | <a href="#">☰</a> <a href="#">BVB</a> |
|   |         |     |       |    |            |                                       |
| <b>400 Kupolsil Hög</b><br>H=200 mm<br><b>Genomströmningsarea:</b> 1042 cm <sup>2</sup> | 7035812 | gråjärn  |       | 26 kg   | 42 st      | <a href="#">☰</a> <a href="#">BVB</a> |
|   |         |     |       |    |            |                                       |
| <b>500 Kupolsil Låg</b><br>H=90 mm<br><b>Genomströmningsarea:</b> 750 cm <sup>2</sup>   | 7035813 | gråjärn  |       | 48 kg   | 16 st      | <a href="#">☰</a> <a href="#">BVB</a> |
|   |         |   |       |    |            |                                       |
| <b>500 Kupolsil Hög</b><br>H=200 mm<br><b>Genomströmningsarea:</b> 1153 cm <sup>2</sup> | 7035814 | gråjärn  |       | 48 kg   | 16 st      | <a href="#">☰</a> <a href="#">BVB</a> |
|   |         |  |       |  |            |                                       |
| <b>600 Kupolsil Låg</b><br>H=90 mm<br><b>Genomströmningsarea:</b> 1101 cm <sup>2</sup>  | 7035815 | gråjärn  |       | 37 kg   | 20 st      | <a href="#">☰</a> <a href="#">BVB</a> |
|   |         |  |       |  |            |                                       |

# MIA-PUR

Mardam Agentur AB har tagit fram en ny serie segjärnsbetäckningar för betongbrunnar och plastbrunnar. Vi har vidareutvecklat funktionaliteten och förbättrat kvalitén. Betäckningarna uppfyller givetvis EN 124 och finns i belastningsklasserna D400 och F900. MIA-PUR finns både i runda och fyrkantiga varianter, i storlekar från 200/160, med förmonterade teleskoprör för plastbrunn, upp till A1000, ett monster till betäckning med lock-i-lock. Vi räknar med en löpande utökning av sortimentet, efterhand som efterfrågan ökar.

- ✓ De runda locken/gallerna/silarna är försedda med en äkta pågjuten packning av polyuretan, som reducerar risken för "klapper" och som avsevärt förlänger livslängden på betäckningen.
- ✓ Den pågjutna packningen är måttanpassad till ramarna med i stort sett obefintligt spel, vilket ger locken minimal rörelsemöjlighet i ramarna och därmed ytterligare förlänger livslängden.
- ✓ De rektangulära gallerlocken är punktupplagda, också för att reducera risken för "klapper".
- ✓ De runda locken/gallerna/silarna är försedda med låsarmar, upp till tre stycken för ännu bättre låsning och de rektangulära gallerna har flexlås.
- ✓ Låsningen är förfinad och optimerad för att locken och gallerna ska ligga dikt an ramarna i alla situationer.
- ✓ Spethålen i alla locken är täta men kan även fås ventilerade.
- ✓ Lock och galler öppnas vertikalt med ett locköppningsverktyg, Locköppnare Universal.

## A1 BETÄCKNINGAR

| Produkt | RSK.nr | Material | Klass | Vikt | Antal/pall | Länkar |
|---------|--------|----------|-------|------|------------|--------|
|---------|--------|----------|-------|------|------------|--------|

MIA  
PUR

### A1 Fast Flex

7025463

segjärn

D400

54 kg

16 st

[B](#) [BVB](#)

Självlåsande 3-punktsupplagt galler med gångjärn  
**Genomströmningsarea:** 610 cm<sup>2</sup>

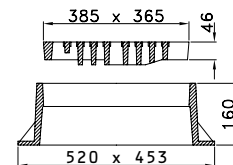

MIA  
PUR

### A1 Teleskop Flex (ersätter tidigare RSK: 7035790)

7035937

segjärn

D400

67 kg

16 st

[B](#) [BVB](#)

Självlåsande 3-punktsupplagt galler med gångjärn  
**Justeringsmån:** H<sub>min</sub>=151 mm, H<sub>max</sub>=275 mm  
**Genomströmningsarea:** 610 cm<sup>2</sup>

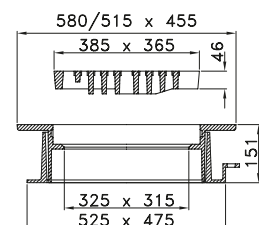

MIA  
PUR

### A1 Flytande Flex (ersätter tidigare RSK: 7035791)

7035939

segjärn

D400

62 kg



12 st

[B](#) [BVB](#)

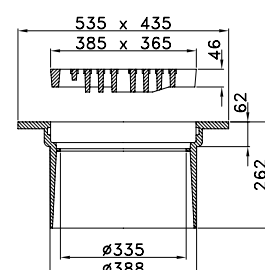
Självlåsande 3-punktsupplagt galler med gångjärn  
**Justeringsmån:** H<sub>min</sub>=65 mm, H<sub>max</sub>=255 mm  
**Genomströmningsarea:** 610 cm<sup>2</sup>



## A2 BETÄCKNINGAR

| Produkt                    | RSK.nr  | Material | Klass | Vikt  | Antal/pall | Länkar  |
|----------------------------|---------|----------|-------|-------|------------|---|
| <b>A2 Teleskop Segjärn</b> | 7035928 | segjärn  | D400  | 99 kg | 8 st       |   |



Gallerlock på gångjärn med flexlås och punktuppläggning för att minimera risken för skrammel.

**Justeringsmån:**  $H_{\min}=160$  mm,  $H_{\max}=270$  mm

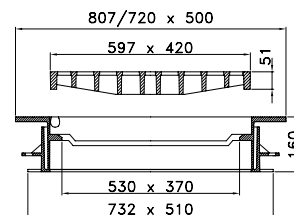
**Genomströmningsarea:** 1100 cm<sup>2</sup>



## A3 BETÄCKNINGAR

| Produkt                | RSK.nr  | Material | Klass | Vikt  | Antal/pall | Länkar  |
|------------------------|---------|----------|-------|-------|------------|---|
| <b>A3 Fast Segjärn</b> | 7035920 | segjärn  | D400  | 20 kg | 24 st      |   |

Pågjuten packning, låsarmar, tätt spetthål

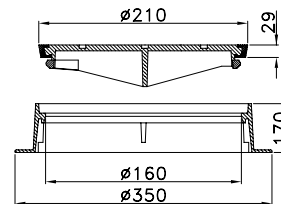

|                            |         |         |      |       |       |   |
|----------------------------|---------|---------|------|-------|-------|---|
| <b>A3 Teleskop Segjärn</b> | 7035926 | segjärn | D400 | 30 kg | 12 st |   |
|----------------------------|---------|---------|------|-------|-------|---|

Pågjuten packning, låsarmar, tätt spetthål

**Justeringsmån:**  $H_{\min}=225$  mm,  $H_{\max}=440$  mm

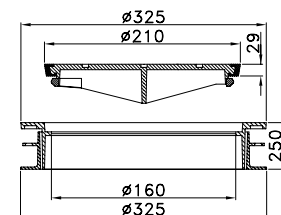



|                            |         |         |      |       |       |   |
|----------------------------|---------|---------|------|-------|-------|---|
| <b>A3 Flytande Segjärn</b> | 7025464 | segjärn | D400 | 21 kg | 24 st |   |
|----------------------------|---------|---------|------|-------|-------|---|

Pågjuten packning, låsarmar, tätt spetthål

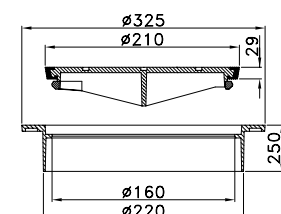
**Justeringsmån:**  $H_{\min}=20$  mm,  $H_{\max}=245$  mm



## A4 BETÄCKNINGAR

| Produkt                | RSK.nr  | Material | Klass | Vikt  | Antal/pall | Länkar  |
|------------------------|---------|----------|-------|-------|------------|---|
| <b>A4 Fast Segjärn</b> | 7035919 | segjärn  | D400  | 37 kg | 20 st      |   |

Pågjuten packning, låsarmar, tätt spetthål

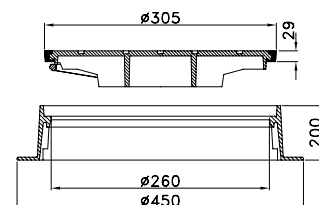

|                            |         |         |      |       |       |   |
|----------------------------|---------|---------|------|-------|-------|---|
| <b>A4 Teleskop Segjärn</b> | 7035925 | segjärn | D400 | 55 kg | 16 st |   |
|----------------------------|---------|---------|------|-------|-------|---|

Pågjuten packning, låsarmar, tätt spetthål

**Justeringsmån:**  $H_{\min}=185$  mm,  $H_{\max}=335$  mm

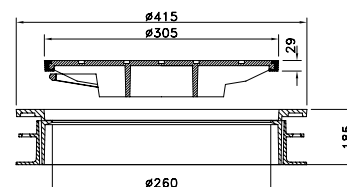

A5 BETÄCKNINGAR

| Produkt   | RSK.nr           | Material | Klass | Vikt  | Antal/pall | Länkar  |
|---|------------------|----------|-------|-------|------------|---|
| <b>A5 Fast Segjärn</b>  | <b>7025462</b>   | segjärn  | D400  | 50 kg | 16 st      |       |
| <b>A5 Fast, Galler Segjärn</b>  | <b>7025462-G</b> | segjärn  | D400  | 50 kg | 16 st      |    |
| Slit/dämpning av polyuretan, låsarmar, tätt spetthål<br><b>Genomströmningsarea, galler:</b> 420 cm <sup>2</sup>   |                  |          |       |       |            |   |
|    |                  |          |       |       |            |    |
|  <b>A5 Fast Segjärn</b>  | <b>7035917</b>   | segjärn  | D400  | 50 kg | 16 st      |       |
|  <b>A5 Fast, Galler Segjärn</b>  | <b>7035917-G</b> | segjärn  | D400  | 50 kg | 16 st      |       |
| Pågjutet packning, låsarmar, tätt spetthål<br><b>Genomströmningsarea, galler:</b> 420 cm <sup>2</sup>   |                  |          |       |       |            |   |
|    |                  |          |       |       |            |    |
| <b>A5 Teleskop Segjärn</b>  | <b>7025461</b>   | segjärn  | D400  | 74 kg | 12 st      |       |
| <b>A5 Teleskop Galler Segjärn</b>   | <b>7025461-G</b> | segjärn  | D400  | 74 kg | 12 st      |    |
| Slit/dämpning av polyuretan, låsarmar, tätt spetthål<br><b>Justeringsmån:</b> H <sub>min</sub> =200 mm, H <sub>max</sub> =365 mm<br><b>Genomströmningsarea, galler:</b> 420 cm <sup>2</sup> |                  |          |       |       |            |   |
|   |                  |          |       |       |            |   |
|  <b>A5 Teleskop Segjärn</b>  | <b>7035921</b>   | segjärn  | D400  | 73 kg | 12 st      |   |
|  <b>A5 Teleskop Galler Segjärn</b>   | <b>7035921-G</b> | segjärn  | D400  | 73 kg | 12 st      |   |
| Pågjutet packning, låsarmar, tätt spetthål<br><b>Justeringsmån:</b> H <sub>min</sub> =200 mm, H <sub>max</sub> =365 mm<br><b>Genomströmningsarea, galler:</b> 420 cm <sup>2</sup>           |                  |          |       |       |            |   |
|    |                  |          |       |       |            |    |
| <b>A5 Flytande Segjärn</b>  | <b>7025460</b>   | segjärn  | D400  | 56 kg | 12 st      |   |
| <b>A5 Flytande Galler Segjärn</b>   | <b>7025460-G</b> | segjärn  | D400  | 56 kg | 12 st      |    |
| Slit/dämpning av polyuretan, låsarmar, tätt spetthål<br><b>Justeringsmån:</b> H <sub>min</sub> =50 mm, H <sub>max</sub> =265 mm<br><b>Genomströmningsarea, galler:</b> 420 cm <sup>2</sup>  |                  |          |       |       |            |   |
|    |                  |          |       |       |            |    |
|  <b>A5 Flytande Segjärn</b>  | <b>7035922</b>   | segjärn  | D400  | 55 kg | 12 st      |   |
|  <b>A5 Flytande Galler Segjärn</b>   | <b>7035922-G</b> | segjärn  | D400  | 55 kg | 12 st      |   |
| Pågjutet packning, låsarmar, tätt spetthål<br><b>Justeringsmån:</b> H <sub>min</sub> =50 mm, H <sub>max</sub> =265 mm<br><b>Genomströmningsarea, galler:</b> 420 cm <sup>2</sup>            |                  |          |       |       |            |   |
|    |                  |          |       |       |            |    |

**A5 Flytande Fyrkantig Segjärn**

7025459

segjärn

D400

67 kg

12 st

**A5 Flytande Fyrkantig Galler**

7025459-G

segjärn

D400

67 kg

12 st

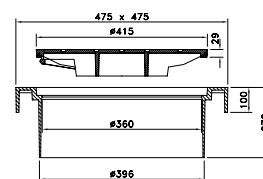

Slit/dämpring av polyuretan, låsarmar, tätt spetthål  
**Justeringsmån:**  $H_{\min}=100$  mm,  $H_{\max}=265$  mm  
**Genomströmningsarea, galler:** 420 cm<sup>2</sup>

MIA  
PUR**A5 Flytande Fyrkantig Segjärn**

7025458

segjärn

D400

66 kg

12 st

MIA  
PUR**A5 Flytande Fyrkantig Galler**

7025458-G

segjärn

D400

66 kg

12 st

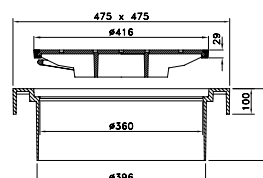

Pågjutet packning, låsarmar, tätt spetthål  
**Justeringsmån:**  $H_{\min}=100$  mm,  $H_{\max}=265$  mm  
**Genomströmningsarea, galler:** 420 cm<sup>2</sup>

**A6 BETÄCKNINGAR**

| Produkt                        | RSK.nr    | Material | Klass | Vikt  | Antal/pall | Länkar |
|--------------------------------|-----------|----------|-------|-------|------------|--------|
| <b>A6 Fast Segjärn</b>         | 7059842   | segjärn  | D400  | 88 kg | 10 st      |        |
| <b>A6 Fast, Galler Segjärn</b> | 7059842-G | segjärn  | D400  | 88 kg | 10 st      |        |

Slit/dämpring av polyuretan, 3 låsarmar, tätt spetthål  
**Genomströmningsarea, galler:** 1346 cm<sup>2</sup>

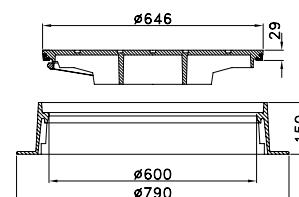
MIA  
PUR**A6 Fast Segjärn**

7059836

segjärn

D400

84 kg

10 st

MIA  
PUR**A6 Fast, Galler Segjärn**

7059836-G

segjärn

D400

84 kg

10 st

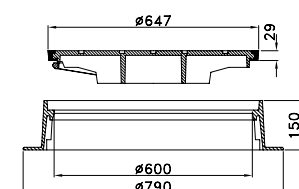

Pågjutet packning, 3 låsarmar, tätt spetthål  
**Genomströmningsarea, galler:** 1346 cm<sup>2</sup>

**A6 Teleskop Segjärn**

7037567

segjärn

D400

122 kg

10 st

**A6 Teleskop Galler Segjärn**

7037567-G

segjärn

D400

122 kg

10 st

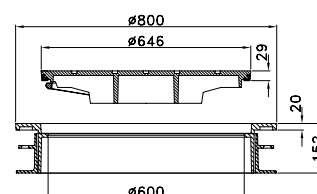

Slit/dämpring av polyuretan, 3 låsarmar, tätt spetthål  
**Justeringsmån:**  $H_{\min}=155$  mm,  $H_{\max}=260$  mm  
**Genomströmningsarea, galler:** 1346 cm<sup>2</sup>

MIA  
PUR**A6 Teleskop Segjärn**

7059837

segjärn

D400

122 kg

10 st

MIA  
PUR**A6 Teleskop Galler Segjärn**

7059837-G

segjärn

D400

122 kg

10 st



Pågjutet packning, 3 låsarmar, tätt spetthål  
**Justeringsmån:**  $H_{\min}=155$  mm,  $H_{\max}=260$  mm  
**Genomströmningsarea, galler:** 1346 cm<sup>2</sup>

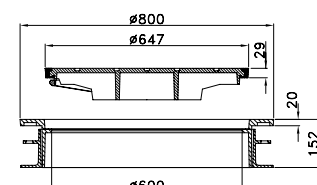

## A600 Flytande Segjärn

7037568 segjärn D400 105 kg 8 st



## A600 Flytande Galler Segjärn

7037568-G segjärn D400 105 kg 8 st



Slit/dämpring av polyuretan, 3 låsarmar, tätt spetthål  
**Justeringsmån:**  $H_{min}=85$  mm,  $H_{max}=255$  mm  
**Genomströmningsarea, galler:** 1346 cm<sup>2</sup>

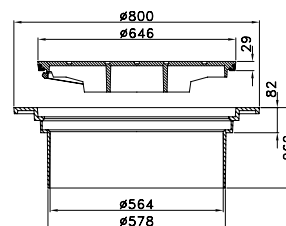

MIA  
PUR

## A600 Flytande Segjärn

7059839 segjärn D400 105 kg 8 st



MIA  
PUR

## A600 Flytande Galler Segjärn

7059839-G segjärn D400 105 kg 8 st



Pågjuten packning, 3 låsarmar, tätt spetthål  
**Justeringsmån:**  $H_{min}=85$  mm,  $H_{max}=255$  mm  
**Genomströmningsarea, galler:** 1346 cm<sup>2</sup>

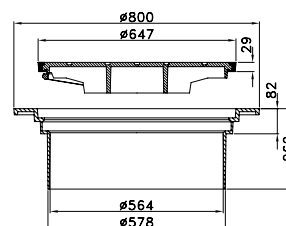

## A600 Flytande Fyrkantig

7037612 Segjärn D400 139 kg 6 st



Lock med polyuretanpackning, 3 låsarmar, tätt spetthål  
 Med extra hög ridå för enklare installation i plattor.  
**Justeringsmån:**  $H_{min}=100$  mm,  $H_{max}=245$  mm

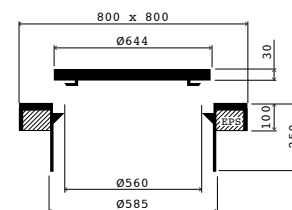

## A640 Flytande Segjärn

7037569 segjärn D400 106 kg 8 st



## A640 Flytande Galler Segjärn

7037569-G segjärn D400 106 kg 8 st



Slit/dämpring av polyuretan, 3 låsarmar, tätt spetthål  
**Justeringsmån:**  $H_{min}=50$  mm,  $H_{max}=260$  mm  
**Genomströmningsarea, galler:** 1346 cm<sup>2</sup>

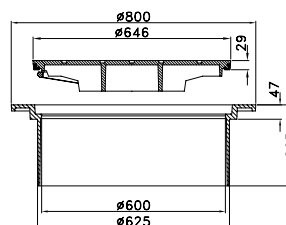

MIA  
PUR

## A640 Flytande Segjärn

7059838 segjärn D400 106 kg 8 st



MIA  
PUR

## A640 Flytande Galler Segjärn

7059838-G segjärn D400 106 kg 8 st



Pågjuten packning, 3 låsarmar, tätt spetthål  
**Justeringsmån:**  $H_{min}=50$  mm,  $H_{max}=260$  mm  
**Genomströmningsarea, galler:** 1346 cm<sup>2</sup>

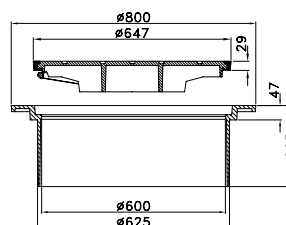

## A640 Flytande Fyrkantig

7037613 Segjärn D400 134 kg 6 st



Lock med polyuretanpackning, 3 låsarmar, tätt spetthål  
 Med extra hög ridå för enklare installation i plattor.  
**Justeringsmån:**  $H_{min}=100$  mm,  $H_{max}=245$  mm

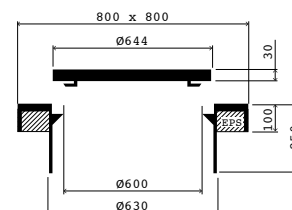



**A6 Combi/Utbytesbetäckning 4°****7037574**

segjärn

D400

92 kg

12 st

**A6 Combi/Utbytesbetäckning Galler 4°****7037574-G**

segjärn

D400

92 kg

12 st

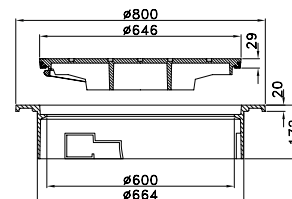

Slit/dämpning av polyuretan, 3 låsarmar, tätt spetthål  
**Genomströmningsarea, galler: 1346 cm<sup>2</sup>**

MIA  
PUR**A6 Combi/Utbytesbetäckning 4°****7037685**

segjärn

D400

92 kg

12 st

MIA  
PUR**A6 Combi/Utbytesbetäckning Galler 4°****7037685-G**

segjärn

D400

92 kg

12 st

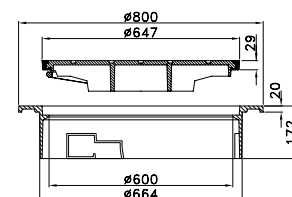

Pågjuten packning, 3 låsarmar, tätt spetthål  
**Genomströmningsarea, galler: 1346 cm<sup>2</sup>**

**A6 Combi/Utbytesbetäckning 8°****7037573**

segjärn

D400

110 kg

6 st

**A6 Combi/Utbytesbetäckning Galler 8°****7037573-G**

segjärn

D400

110 kg

6 st



Lock med polyuretanpackning, 3 låsarmar, tätt spetthål.  
 Hög modell för extra teleskop- och avvinklingsfunktion.

**Genomströmningsarea, galler: 1346 cm<sup>2</sup>**

**För enkelt utbyte av befintliga A6 Teleskopöverramar.**

Låt underramen ligga kvar! Ersätter slitna överramar/lock.

Passar både gråjärns- och segjärnsunderramar.

**Fungerar även till Ø600 mm plastbrunn/stigare,**  
 avvinklingsbar upp till 8°, med Teleskoprör 590 Knaster.

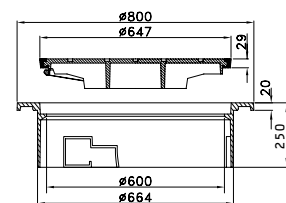
MIA  
PUR**A6 Combi/Utbytesbetäckning 8°****7025648**

segjärn

D400

110 kg

6 st

**A6 Combi/Utbytesbetäckning Galler 8°****7025648-G**

segjärn

D400

110 kg

6 st



Lock med pågjuten packning, 3 låsarmar, tätt spetthål.  
 Hög modell för extra teleskop- och avvinklingsfunktion.

**Genomströmningsarea, galler: 1346 cm<sup>2</sup>**

**För enkelt utbyte av befintliga A6 Teleskopöverramar.**

Låt underramen ligga kvar! Ersätter slitna överramar/lock.

Passar både gråjärns- och segjärnsunderramar.

**Fungerar även till Ø600 mm plastbrunn/stigare,**  
 avvinklingsbar upp till 8°, med Teleskoprör 590 Knaster.

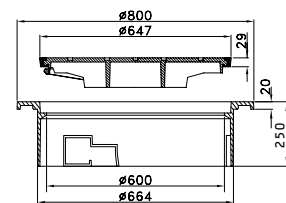

## A8 Fast

**7025553** segjärn D400 128 kg 5 st



## A8 Fast Galler

**7025553-G** segjärn D400 128 kg 5 st



Lock med polyuretanpackning, 3 låsarmar, tätt spethål.  
**Genomströmningsarea, galler:** 1899 cm<sup>2</sup>

Finns även med FV och KABEL märkning.

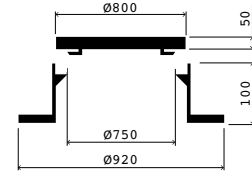

## A800 Flytande

**7035883** segjärn D400 138 kg 5 st



## A800 Flytande Galler

**7035883-G** segjärn D400 138 kg 5 st



Lock med polyuretanpackning, 3 låsarmar, tätt spethål.  
**Justeringsmån:** H<sub>min</sub>=65 mm, H<sub>max</sub>=200 mm

**Genomströmningsarea, galler:** 1899 cm<sup>2</sup>

Finns även med FV och KABEL märkning.

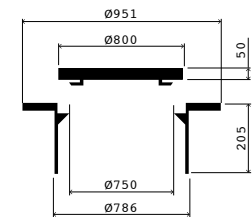

## A800 Flytande 4-kantig

**7035885** segjärn D400 188 kg 5 st



## A800 Flytande 4-kantig Galler

**7035885-G** segjärn D400 188 kg 5 st



Lock med polyuretanpackning, 3 låsarmar, tätt spethål.  
**Justeringsmån:** H<sub>min</sub>=100 mm, H<sub>max</sub>=200 mm

**Genomströmningsarea, galler:** 1899 cm<sup>2</sup>

Finns även med FV och KABEL märkning.

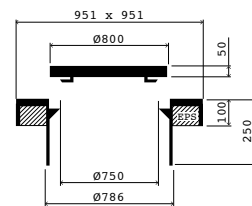

## A1000 BETÄCKNINGAR

| Produkt | RSK.nr | Material | Klass | Vikt | Antal/pall | Länkar |
|---------|--------|----------|-------|------|------------|--------|
|---------|--------|----------|-------|------|------------|--------|



### A1000 Teleskop Segjärn

**7025453** segjärn D400 285 kg 5 st



Lock-i-lock som ger öppning 600mm eller 940mm.

Centrumlocket kan fås som galler.

Pågjuten packning, 3 låsarmar per lock, tåta spethål och nyckelhål.

**Justeringsmån:** H<sub>min</sub>=205 mm, H<sub>max</sub>=395 mm

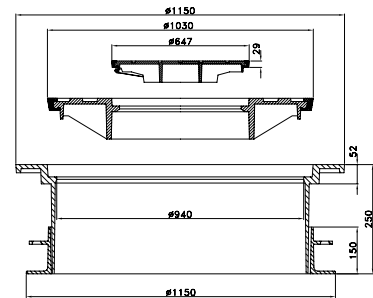

### A1000 Flytande Segjärn

**7025452** segjärn D400 235 kg 5 st



Lock-i-lock som ger öppning 600mm eller 940mm.







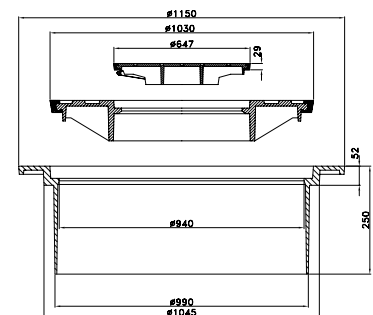







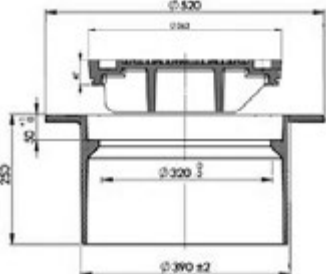





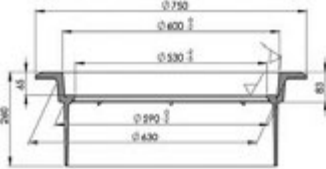



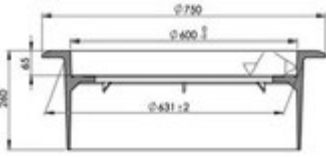

Centrumlocket kan fås som galler.

Pågjuten packning, 3 låsarmar per lock, tåta spethål och nyckelhål.

**Justeringsmån:** H<sub>min</sub>=55 mm, H<sub>max</sub>=245 mm

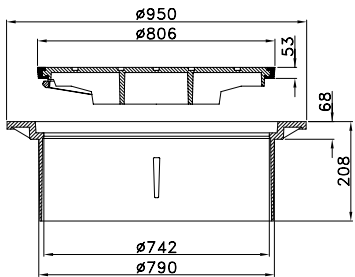

## F900 BETÄCKNINGAR

| Produkt  | RSK.nr         | Material   | Klass | Vikt   | Antal/pall  | Länkar  |
|--|----------------|--|-------|--------|---|---|
| <b>A5 Flytande F900</b>  | <b>7037733</b> | segjärn  | F900  | 58 kg  | 12 st   |       |
| <b>A5 Flytande Galler F900</b>   | <b>7037734</b> | segjärn  | F900  | 56 kg  | 12 st   |       |
| <p>Slit/dämpring av polyuretan, låsarmar, tätt spetthål<br/> <b>Justeringsmån:</b> <math>H_{\min}=20</math> mm, <math>H_{\max}=245</math> mm<br/> <b>Genomströmningsarea, galler:</b> 317 cm<sup>2</sup></p> <p>Finns även med extra locksäkring, för ytterligare säkerhet.</p>    |                |  |       |        |   |   |
|  |                |    |       |        |    |   |
| <b>A600 Flytande F900</b>  | <b>7037719</b> | segjärn  | F900  | 114 kg | 5 st  |       |
| <b>A600 Flytande Galler F900</b>   | <b>7037720</b> | segjärn  | F900  | 114 kg | 5 st  |       |
| <p>Slit/dämpring av polyuretan, 3 låsarmar, tätt spetthål<br/> <b>Justeringsmån:</b> <math>H_{\min}=85</math> mm, <math>H_{\max}=255</math> mm<br/> <b>Genomströmningsarea, galler:</b> 837 cm<sup>2</sup></p> <p>Finns även med extra locksäkring, för ytterligare säkerhet.</p>  |                |  |       |        |   |   |
|  |                |    |       |        |    |   |
| <b>A640 Flytande F900</b>  | <b>7037721</b> | segjärn  | F900  | 120 kg | 5 st  |   |
| <b>A640 Flytande Galler F900</b>   | <b>7037722</b> | segjärn  | F900  | 120 kg | 5 st  |   |
| <p>Slit/dämpring av polyuretan, 3 låsarmar, tätt spetthål<br/> <b>Justeringsmån:</b> <math>H_{\min}=20</math> mm, <math>H_{\max}=255</math> mm<br/> <b>Genomströmningsarea, galler:</b> 837 cm<sup>2</sup></p> <p>Finns även med extra locksäkring, för ytterligare säkerhet.</p>  |                |  |       |        |   |   |
|  |                |  |       |        |  |   |
| <b>A640 Flytande Fyrkantig F900</b>  | <b>7037723</b> | segjärn  | F900  | 147 kg | 5 st  |   |
| <b>A640 Flytande Fyrkantig Galler F900</b>   | <b>7037731</b> | segjärn  | F900  | 147 kg | 5 st  |   |
| <p>Slit/dämpring av polyuretan, 3 låsarmar, tätt spetthål<br/> <b>Justeringsmån:</b> <math>H_{\min}=100</math> mm, <math>H_{\max}=245</math> mm<br/> <b>Genomströmningsarea, galler:</b> 837 cm<sup>2</sup></p> <p>Finns även med extra locksäkring, för ytterligare säkerhet.</p> |                |  |       |        |   |   |
|  |                |  |       |        |  |   |
|  <b>A800 Flytande Segjärn F900</b>   | <b>7037686</b> | segjärn  | F900  | 168 kg | 5 st  |   |
| <p>Pågiuten Packning, 3 låsarmar, tätt spätthål<br/> <b>Justeringsmån:</b> <math>H_{\min}=70</math> mm, <math>H_{\max}=200</math> mm</p>   |                |  |       |        |   |   |
|  |                |  |       |        |  |   |

# MIA-TÄT

Mardam Agentur har tagit fram en ny A6 serie tillverkad i segjärn som är helt täta, både för vattenintrång uppifrån och lukt/gas underifrån. Betäckningarna uppfyller belastningsklass D400 enligt EN124.

- ✓ Locket är försett med en O-ring som tätar locket i ramen.
- ✓ Locket öppnas vertikalt med en öppningsnyckel.
- ✓ O-ringen fungerar som en låsning av locket då locket är tillverkat utan låsarmar.
- ✓ O-ringen förhindrar också rotation av locket vilket betyder längre livslängd för produkten.
- ✓ O-ringen är tillverkad av NBR som är oljebeständigt.
- ✓ O-ringen är avtagbar och lätt att ersätta.
- ✓ Nyckelhålen i locket är täta.
- ✓ Nyckelhålen är försedda med en propp som förhindrar att grus/sand och även vatten samlas och försvåra öppning av locket.
- ✓ Täta betäckningar är speciellt lämpade för Fjärrvärme (FV), Fjärrkyla (FK), Oljeavskiljare (OA)/ Fettavskiljare (FA) samt illaluktande Avlopp (A) i tätbebyggt område.

## MIA-TÄT

| Produkt | RSK.nr | Material | Klass | Vikt | Antal/pall | Länkar |
|---------|--------|----------|-------|------|------------|--------|
|---------|--------|----------|-------|------|------------|--------|

MIA  
TÄT

**A6 Teleskop O-ring A**

**7037577-A**

segjärn

D400

113 kg

8 st

MIA  
TÄT

**A6 Teleskop O-ring FV**

**7037577**

segjärn

D400

113 kg

8 st

 

Gas- och vattentät.

Lock med o-ring, tätt spethål

**Justeringsmån:**  $H_{min}=170$  mm,  $H_{max}=284$  mm

Finns även med märkning AVSKILJARE, FA, FK och OA.

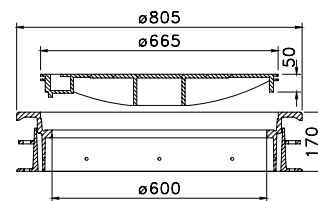

MIA  
TÄT

**A6 Fast O-ring A**

**7037528-A**

segjärn

D400

77 kg

12 st

MIA  
TÄT

**A6 Fast O-ring FV**

**7037528**

segjärn

D400

77 kg

12 st





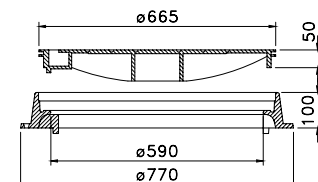

Gas- och vattentät.

Lock med o-ring, tätt spethål

Finns även med märkning AVSKILJARE, FA, FK och OA.



|            |                                |                  |         |      |       |      |   |
|------------|--------------------------------|------------------|---------|------|-------|------|---|
| MIA<br>TÄT | <b>A600 Variabel O-ring A</b>  | <b>7037575-A</b> | segjärn | D400 | 92 kg | 6 st |   |
| MIA<br>TÄT | <b>A600 Variabel O-ring FV</b> | <b>7037575</b>   | segjärn | D400 | 92 kg | 6 st |   |





Gas- och vattentät.

Lock med o-ring, tätt spetthål

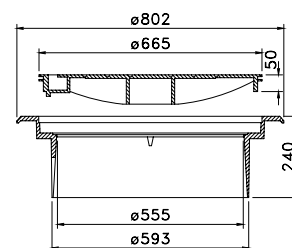
**Justeringsmån:**  $H_{\min}=68$  mm,  $H_{\max}=235$  mm

Finns även med märkning AVSKILJARE, FA, FK och OA.



|            |                                |                  |         |      |        |      |   |
|------------|--------------------------------|------------------|---------|------|--------|------|---|
| MIA<br>TÄT | <b>A640 Variabel O-ring A</b>  | <b>7037576-A</b> | segjärn | D400 | 101 kg | 6 st |   |
| MIA<br>TÄT | <b>A640 Variabel O-ring FV</b> | <b>7037576</b>   | segjärn | D400 | 101 kg | 6 st |   |





Gas- och vattentät.

Lock med o-ring, tätt spetthål

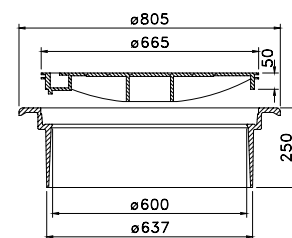
**Justeringsmån:**  $H_{\min}=66$  mm,  $H_{\max}=245$  mm

Finns även med märkning AVSKILJARE, FA, FK och OA.



|            |                       |                  |         |      |       |      |   |
|------------|-----------------------|------------------|---------|------|-------|------|---|
| MIA<br>TÄT | <b>A590 O-ring A</b>  | <b>7037578-A</b> | segjärn | D400 | 87 kg | 2 st |   |
| MIA<br>TÄT | <b>A590 O-ring FV</b> | <b>7037578</b>   | segjärn | D400 | 87 kg | 2 st |   |

Gas- och vattentät.

Monterad på ett 590 teleskoprör.

Lock med o-ring, tätt spetthål

**Justeringsmån:**  $H_{\min}=175$  mm,  $H_{\max}=625$  mm

Finns även med märkning AVSKILJARE, FA, FK och OA.

**Lyftverktyg** för höjjustering av betäckningar med 595 mm teleskoprör.

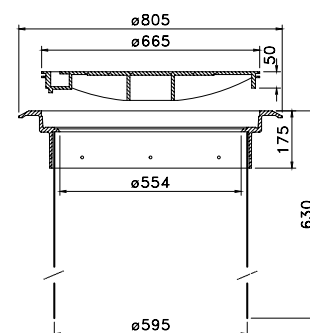

|            |                                  |                   |         |      |       |  |   |
|------------|----------------------------------|-------------------|---------|------|-------|--|---|
| MIA<br>TÄT | <b>A6 O-ring Lock</b>            | <b>7037530</b>    | segjärn | D400 | 43 kg |  |  |
| MIA<br>TÄT | <b>A6 O-ring Lock AVSKILJARE</b> | <b>7037530-AV</b> | segjärn | D400 | 43 kg |  |  |
| MIA<br>TÄT | <b>A6 O-ring Lock FV</b>         | <b>7037531</b>    | segjärn | D400 | 43 kg |  |  |
| MIA<br>TÄT | <b>A6 O-ring Lock FK</b>         | <b>7037532</b>    | segjärn | D400 | 43 kg |  |  |

Lock med o-ring, tätt spetthål, märkt A.

Lock med o-ring, tätt spetthål, märkt AVSKILJARE.













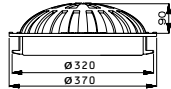

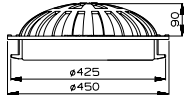



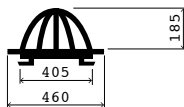



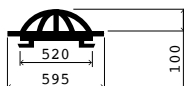



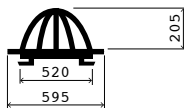



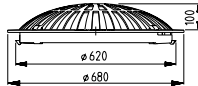

Lock med o-ring, tätt spetthål, märkt FV.

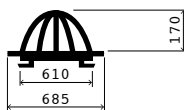
Lock med o-ring, tätt spetthål, märkt FK.

Finns även med märkning AVSKILJARE, FA och OA.

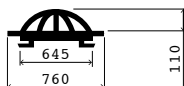

**KUPOLSILAR SEGJÄRN**

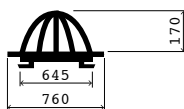











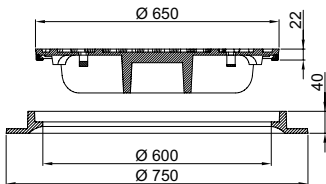

| Produkt   | RSK.nr  | Material | Klass | Vikt  | Antal/pall | Lager   |
|---|---|----------|-------|-------|------------|---|
| <b>300 Kuporsil Låg Låsarmar</b><br>Med låsarmar. H=90 mm<br><b>Genomströmningsarea:</b> 365 cm <sup>2</sup>  | <b>7025421</b>  | segjärn  |       | 9 kg  | 60 st      |    |
|    |    |          |       |       |            |   |
| <b>400 Kuporsil Låg Låsarmar</b><br>(ersätter tidigare RSK: <b>7037484</b> )<br>Med låsarmar. H=90 mm<br><b>Genomströmningsarea:</b> 623 cm <sup>2</sup>      | <b>7037624</b>  | segjärn  |       | 12 kg | 48 st      |    |
|    |    |          |       |       |            |   |
| <b>400 Kuporsil Hög Låsarmar</b><br>(ersätter tidigare RSK: <b>7037485</b> )<br>Med låsarmar.<br>H=185 mm<br><b>Genomströmningsarea:</b> 782 cm <sup>2</sup>  | <b>7037632</b>  | segjärn  |       | 16 kg | 42 st      |       |
|    |    |          |       |       |            |   |
| <b>500 Kuporsil Låg Låsarmar</b><br>(ersätter tidigare RSK: <b>7037486</b> )<br>Med låsarmar.<br>H=100 mm<br><b>Genomströmningsarea:</b> 967 cm <sup>2</sup>  | <b>7037634</b>  | segjärn  |       | 32 kg | 16 st      |       |
|   |    |          |       |       |            |   |
| <b>500 Kuporsil Hög Låsarmar</b><br>(ersätter tidigare RSK: <b>7037487</b> )<br>Med låsarmar.<br>H=205 mm<br><b>Genomströmningsarea:</b> 1361 cm <sup>2</sup> | <b>7037635</b>  | segjärn  |       | 34 kg | 16 st      |   |
|    |  |          |       |       |            |   |
| <b>600 Kuporsil Låg Låsarmar</b><br>(ersätter tidigare RSK: <b>7037488</b> )<br>Med låsarmar.<br>H=100 mm<br><b>Genomströmningsarea:</b> 1105 cm <sup>2</sup> | <b>7037673</b>  | segjärn  |       | 20 kg | 20 st      |   |
|    |  |          |       |       |            |   |
| <b>600 Kuporsil Hög Låsarmar</b><br>(ersätter tidigare RSK: <b>7037489</b> )<br>Med låsarmar.<br>H=170 mm<br><b>Genomströmningsarea:</b> 1411 cm <sup>2</sup> | <b>7037674</b>  | segjärn  |       | 40 kg | 20 st      |   |
|    |  |          |       |       |            |   |
| <b>640 Kuporsil Låg Låsarmar</b><br>(ersätter tidigare RSK: <b>7037490</b> )<br>Med låsarmar.<br>H=110 mm<br><b>Genomströmningsarea:</b> 1028 cm <sup>2</sup> | <b>7037675</b>  | segjärn  |       | 44 kg | 20 st      |   |
|    |  |          |       |       |            |   |
| <b>640 Kuporsil Hög Låsarmar</b><br>(ersätter tidigare RSK: <b>7037491</b> )<br>Med låsarmar.<br>H=170 mm<br><b>Genomströmningsarea:</b> 1389 cm <sup>2</sup> | <b>7037676</b>  | segjärn  |       | 54 kg | 14 st      |   |
|    |  |          |       |       |            |   |

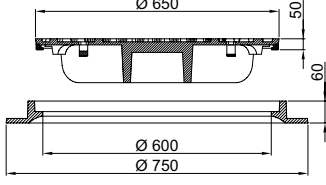
# MIA-LÄTT KOMPOSIT

Mardam Agentur AB har tagit fram en ny serie betäckningar i Kompositmaterial. Tillverkat enligt EN124.

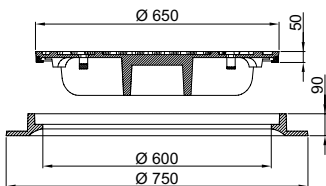
- ✓ Ergonomiska tack vare sin låga vikt.
- ✓ Korrosionsbeständiga.
- ✓ Lock med handtag
- ✓ Lock med packning
- ✓ Ramar med hål för fastskruvning mot brunn

## MIA-LÄTT KOMPOSIT

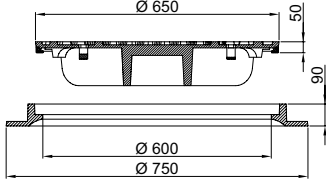
| Produkt   | RSK.nr   | Material  | Klass | Vikt  | Antal/pall | Länkar  |
|---|--|---|-------|-------|------------|---|
| <p><b>A600/650 Fast</b></p> <p>Betäckning med fastskruvat lock 11 kg.<br/>Öppnas med hylsnyckel.<br/>Lock med handtag.</p>  | <b>7025640</b>   | komposit  | A15   | 16 kg | 50 st      |    |
|   |   |   |       |       |            |   |
| <p><b>A600/650 Fast</b></p> <p>Betäckning med fastskruvat lock 19 kg.<br/>Öppnas med hylsnyckel.<br/>Lock med handtag.</p>  | <b>7025641</b>   | komposit  | B125  | 30 kg | 30 st      |  |
|   |  |  |       |       |            |   |
| <p><b>A600/650 Fast</b></p> <p>Betäckning med fastskruvat lock 30 kg.<br/>Öppnas med hylsnyckel.<br/>Lock med gångjärn.</p> | <b>7025642</b>   | komposit  | C250  | 40 kg | 20 st      |  |
|   |  |  |       |       |            |   |
| <p><b>A600/650 Fast</b></p> <p>Betäckning med fastskruvat lock 30 kg.<br/>Öppnas med hylsnyckel.<br/>Lock med gångjärn.</p> | <b>7025643</b>   | komposit  | D400  | 40 kg | 20 st      |  |
|   |  |  |       |       |            |   |

# MIA-LÄTT

Alla vet hur problematiskt det är att öppna locket på en traditionell Lättbetäckning som legat ett par år, skruvarna har rostat fast i ramen. Det är nästan omöjligt och slutar nästan alltid med att man förstör skruvarna och måste borra upp dem för att få upp locket.

Mardam Agentur har utvecklat en lättbetäckning som verkligen tål tuffa tag och som man inte behöver spendera en heldag med för att öppna när det är dags för spolning/rensning. MIA-LÄTT finns i fast utförande i 150-450mm med både täta lock och sil lock samt de nya 295-355, 400-425 & 580-670 med låg bygghöjd.

De nya Lättbetäckningen är tillverkad i segjärn och locket är försett med låsarmar som håller locket på plats i ramen. Tack vare att man har tillverkat locket i segjärn så klarar Lättbetäckningarna belastningsklass B125 vilket kommer ge betydligt färre sönderkörda lock då lättbetäckningar även installeras i trafikerade ytor, trots att dem inte är avsedda för mer än gångtrafik.

Våra MIA-LÄTT har samma dimensioner som våra traditionella Lättbetäckningar och man kan enkelt byta till en MIA-LÄTT om det skulle vara så att man behöver ett ersättningslock. MIA-LÄTT öppnar man lättast med en grövre skruvmejsel eller ett litet bräckjärn, vid stängning klickar/trampar man bara ner det igen.



## MIA-LÄTT

| Produkt | RSK.nr | Material | Klass | Vikt | Antal/pall | Länkar |
|---------|--------|----------|-------|------|------------|--------|
|---------|--------|----------|-------|------|------------|--------|



|                |                |         |      |      |       |  |
|----------------|----------------|---------|------|------|-------|--|
| <b>150 Tät</b> | <b>7015059</b> | segjärn | B125 | 3 kg | 96 st |  |
|----------------|----------------|---------|------|------|-------|--|



|                |                |         |      |      |       |  |
|----------------|----------------|---------|------|------|-------|--|
| <b>150 Sil</b> | <b>7015051</b> | segjärn | B125 | 3 kg | 48 st |  |
|----------------|----------------|---------|------|------|-------|--|

Modern lättbetäckning utan skruv.  
Lock med låsarmar.  
**Genomströmningsarea, sil: 5 cm<sup>2</sup>**

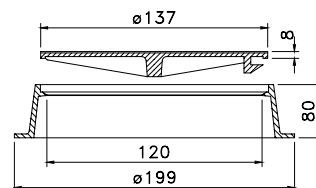

|                |                |         |      |      |       |  |
|----------------|----------------|---------|------|------|-------|--|
| <b>225 Tät</b> | <b>7015060</b> | segjärn | B125 | 5 kg | 48 st |  |
|----------------|----------------|---------|------|------|-------|--|



|                |                |         |      |      |       |  |
|----------------|----------------|---------|------|------|-------|--|
| <b>225 Sil</b> | <b>7015052</b> | segjärn | B125 | 5 kg | 24 st |  |
|----------------|----------------|---------|------|------|-------|--|

Modern lättbetäckning utan skruv.  
Lock med låsarmar.  
**Genomströmningsarea, sil: 16 cm<sup>2</sup>**

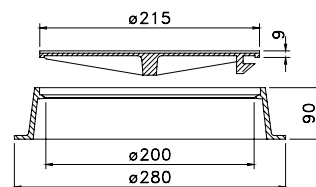



|             |   |                |  |   |   |   |   |
|-------------|---|----------------|--|---|---|---|---|
| MIA<br>LÄTT | <b>300 Tät</b>  | <b>7015061</b> | segjärn  | B125  | 10 kg   | 48 st   |       |
| MIA<br>LÄTT | <b>300 Sil</b>  | <b>7015053</b> | segjärn  | B125  | 10 kg   | 48 st   |       |
|             | Modern lättbetäckning utan skruv.<br>Lock med låsarmar.<br><b>Genomströmningsarea, sil: 29 cm<sup>2</sup></b>   |                |   |    |    |    |   |
| MIA<br>LÄTT | <b>400 Tät</b>  | <b>7015062</b> | segjärn  | B125  | 19 kg   | 30 st   |       |
| MIA<br>LÄTT | <b>400 Sil</b>  | <b>7015054</b> | segjärn  | B125  | 19 kg   | 30 st   |       |
|             | Modern lättbetäckning utan skruv.<br>Lock med låsarmar.<br><b>Genomströmningsarea, sil: 48 cm<sup>2</sup></b>   |                |   |   |    |    |   |
| MIA<br>LÄTT | <b>450 Tät</b>  | <b>7015110</b> | segjärn  | B125  | 20 kg   | 20 st   |       |
| MIA<br>LÄTT | <b>450 Sil</b>  | <b>7015109</b> | segjärn  | B125  | 20 kg   | 20 st   |       |
|             | Modern lättbetäckning utan skruv.<br>Lock med låsarmar.<br><b>Genomströmningsarea, sil: 48 cm<sup>2</sup></b>   |                |  |  |   |  |   |
| MIA<br>LÄTT | <b>150 Lock</b>   | <b>7015063</b> | segjärn  | B125  | 1 kg  |   |   |
| MIA<br>LÄTT | <b>150 Sillock</b>  | <b>7015056</b> | segjärn  | B125  | 1 kg  |   |   |
|             | Med låsarmar.<br>Passar även de flesta äldre lättbetäckningar med ramar avsedda för lock med skruv.<br><b>Genomströmningsarea, sil: 5 cm<sup>2</sup></b>  |                |  |   |  |   |   |
| MIA<br>LÄTT | <b>225 Lock</b>   | <b>7015064</b> | segjärn  | B125  | 2 kg  |   |   |
| MIA<br>LÄTT | <b>225 Sillock</b>  | <b>7015055</b> | segjärn  | B125  | 2 kg  |   |   |
|             | Med låsarmar.<br>Passar även de flesta äldre lättbetäckningar med ramar avsedda för lock med skruv.<br><b>Genomströmningsarea, sil: 16 cm<sup>2</sup></b> |                |  |   |  |   |   |
| MIA<br>LÄTT | <b>300 Lock</b>   | <b>7015065</b> | segjärn  | B125  | 4 kg  |   |   |
| MIA<br>LÄTT | <b>300 Sillock</b>  | <b>7015057</b> | segjärn  | B125  | 4 kg  |   |   |
|             | Med låsarmar.<br>Passar även de flesta äldre lättbetäckningar med ramar avsedda för lock med skruv.<br><b>Genomströmningsarea, sil: 29 cm<sup>2</sup></b> |                |  |   |  |   |   |
| MIA<br>LÄTT | <b>400 Lock</b>   | <b>7015066</b> | segjärn  | B125  | 9 kg  |   |   |
| MIA<br>LÄTT | <b>400 Sillock</b>  | <b>7015058</b> | segjärn  | B125  | 9 kg  |   |   |
|             | Med låsarmar.<br>Passar även de flesta äldre lättbetäckningar med ramar avsedda för lock med skruv.<br><b>Genomströmningsarea, sil: 48 cm<sup>2</sup></b> |                |  |   |  |   |   |



**150 Tät Fyrkantig** (ersätter tidigare RSK: **7030658**)

**7015113**

segjärn

B125 3 kg

48 st



Modern lättbetäckning utan skruv.  
Lock med låsarmar

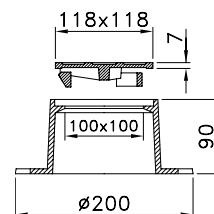

**300 Tät Fyrkantig** (ersätter tidigare RSK: **7030655**)

**7015112**

segjärn

B125 17 kg

24 st



**300 Sil Fyrkantig** (ersätter tidigare RSK: **7030654**)

**7015111**

segjärn

B125 16 kg

24 st



Modern lättbetäckning utan skruv.  
Lock med låsarmar.  
**Genomströmningsarea,**  
**sil: 22 cm<sup>2</sup>**

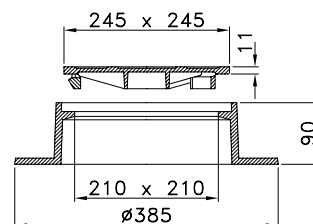

MIA  
LÄTT**295-355 Tät**

7015117

segjärn

A15

9 kg

48 st

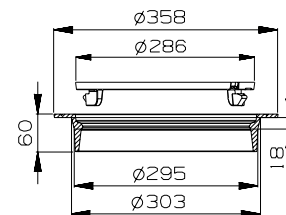

Modern lättbetäckning utan skruv.  
Lock med låsarmar

MIA  
LÄTT**400-425 Tät**

7015082

segjärn

A15

11 kg

36 st

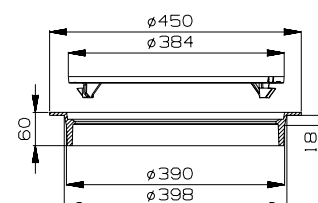

Modern lättbetäckning utan skruv.  
Lock med låsarmar

MIA  
LÄTT**580-670 Tät**

7015067

segjärn

A15

31 kg

16 st



Modern lättbetäckning utan skruv.  
Lock med låsarmar

**Vikt lock:** <15 kg

Uppfyller Arbetsmiljöverkets krav AFS 2012:02 om  
Belastningsergonomi och Boverkets krav på Barnsäkerhet

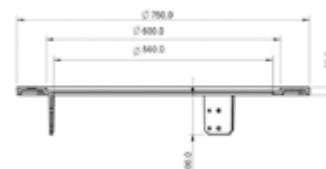

## MIA-TR

| Produkt | RSK.nr | Material | Klass | Vikt | Antal/pall | Länkar |
|---------|--------|----------|-------|------|------------|--------|
|---------|--------|----------|-------|------|------------|--------|

### 110 TR Fyrkantig Tät

7030657

gråjärn/PVC A15

3 kg 80 st



Lättbetäckning monterad på 110 mm kragat teleskoprör.

För 110 mm muff.

Lock med skruv.

**Justeringsmån:**  $H_{min}=65$  mm,  $H_{max}=225$  mm

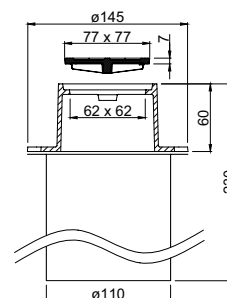

MIA  
LÄTT

### 150 TR Rund Tät

7015083

segjärn/PP B125

4 kg 24 st



MIA-LÄTT 150 Tät, monterad på 125 mm kragat teleskoprör.

Passar utvändigt på ett 110 mm rör.

Lock med låsarmar.

**Justeringsmån:**  $H_{min}=95$  mm,  $H_{max}=375$  mm

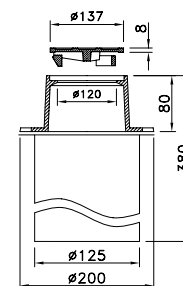

MIA  
LÄTT

### 150 TR Fyrkantig Tät

7030770

segjärn/PP B125

4 kg 24 st



MIA-LÄTT 150 Tät, monterad på 125 mm kragat teleskoprör.

Passar utvändigt på ett 110 mm rör.

Lock med låsarmar.

**Justeringsmån:**  $H_{min}=100$  mm,  $H_{max}=385$  mm

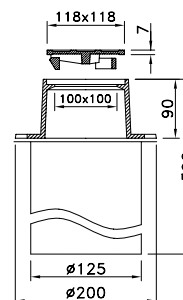

MIA  
LÄTT

### 160 TR Rund Tät

7030771

segjärn/PP B125

4 kg 24 st



MIA-LÄTT 150 Tät, monterad på 160 mm kragat teleskoprör.

För plastbrunn  $\varnothing$  200 mm med 200/160 manschett.

Lock med låsarmar.

**Justeringsmån:**  $H_{min}=90$  mm,  $H_{max}=375$  mm

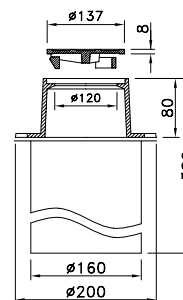

MIA  
LÄTT

### 160 TR Fyrkantig Tät (ersätter tidigare RSK: 7030656)

7030772

segjärn/PP B125

4 kg 24 st



MIA-LÄTT 150 Tät, monterad på 160 mm kragat teleskoprör.

För plastbrunn  $\varnothing$  200 mm med 200/160 manschett.

Lock med låsarmar.

**Justeringsmån:**  $H_{min}=100$  mm,  $H_{max}=385$  mm

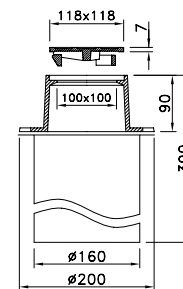

MIA  
LÄTT**315 TR Rund Tät****7030773**

segjärn/PP B125 13 kg 12 st

MIA  
LÄTT**315 TR Rund Sil****7030774**

segjärn/PP B125 13 kg 12 st



MIA-LÄTT 300, monterad på 315 teleskoprör.

Lock med låsarmar.

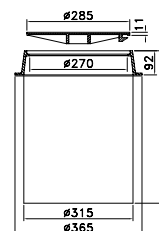
**Justeringsmån:**  $H_{\min}=100$  mm,  $H_{\max}=450$  mm**Genomströmningsarea, sil:** 29 cm<sup>2</sup>MIA  
LÄTT**315 TR Fyrkantig Tät** (ersätter tidigare RSK: **7030659**) **7030775**

segjärn/PP B125 20 kg 12 st

MIA  
LÄTT**315 TR Fyrkantig Sil** (ersätter tidigare RSK: **7030660**) **7030776**

segjärn/PP B125 19 kg 12 st



MIA-LÄTT 300, monterad på 315 teleskoprör.

Lock med låsarmar.

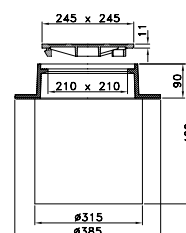
**Justeringsmån:**  $H_{\min}=100$  mm,  $H_{\max}=450$  mm**Genomströmningsarea, sil:** 22 cm<sup>2</sup>

# MIA-EVO

## EVOLUTION

Mardam Agentur AB har tagit fram en ny serie segjärnsbetäckningar för plastbrunnar. Vi har vidareutvecklat funktionaliteten, förbättrat kvaliteten och lyckats åstadkomma en otrolig finish. Betäckningarna uppfyller naturligtvis belastningsklass D400 enligt EN124.

- ✓ De runda locken/silarna är försedda med en slit/dämpring i polyuretan, som reducerar risken för ”klapper”.
- ✓ Slit/dämpringen är avtagbar och lätt att ersätta.
- ✓ Gallerlocken har punktupplägning, också för att reducera risken för ”klapper”.
- ✓ Locken/silarna är försedda med låsarmar och gallerna har flexlås.
- ✓ Lock/sil och galler öppnas vertikalt med ett locköppningsverktyg, Locköppnare Universal.
- ✓ Spetthålen i locken är täta.
- ✓ Komplet serie för teleskoprör med snäpplås, typ Wavin.
- ✓ Komplet serie med förmonterade 315 teleskoprör, även fyrkantiga.
- ✓ Nu även en komplett serie med hög hals, för en helgjuten teleskopfunktion.

### 200/160 BETÄCKNINGAR

| Produkt | RSK.nr | Material | Klass | Vikt | Antal/pall | Länkar |
|---------|--------|----------|-------|------|------------|--------|
|---------|--------|----------|-------|------|------------|--------|

MIA  
EVO

**200/160 Rund Tåt** inkl. 200/160 manschett

**7035847**

segjärn/PP

D400

14 kg

18 st

Spolbrunnsbetäckning monterad på 160 mm teleskoprör.  
Slit/dämpring av polyuretan, låsarmar, tätt spetthål  
**Justeringsmån:**  $H_{min}=105$  mm,  $H_{max}=835$  mm

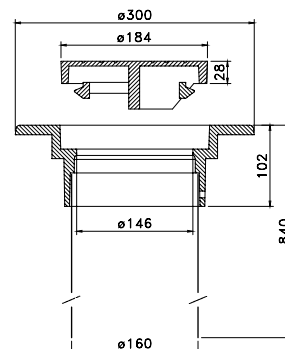

MIA  
PUR

**200/160 Rund PUR** inkl. 200/160 manschett

**6585004**

segjärn/PP

D400

14 kg

18 st

Spolbrunnsbetäckning monterad på 160 mm teleskoprör.  
Pågjuten packning, låsarmar, tätt spetthål  
**Justeringsmån:**  $H_{min}=105$  mm,  $H_{max}=835$  mm

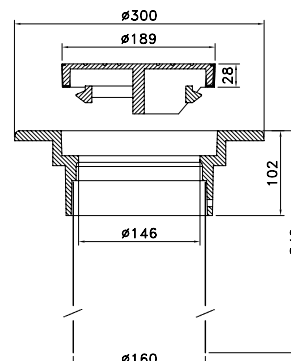

MIA EVO

**200/160 Fyrkantig Tät** inkl. 200/160 manschett

7035846

segjärn/PP

D400

16 kg

18 st



Spolbrunnstäckning monterad på 160 mm teleskoprör.  
Slit/dämpring av polyuretan, låsarmar, tät spethål  
**Justeringsmån:**  $H_{min}=105$  mm,  $H_{max}=835$  mm

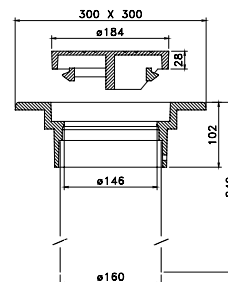
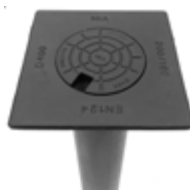

MIA PUR

**200/160 Fyrkantig Tät PUR** inkl. 200/160 manschett

6585005

segjärn/PP

D400

16 kg

18 st



Spolbrunnstäckning monterad på 160 mm teleskoprör.  
Pågjuten packning, låsarmar, tät spethål  
**Justeringsmån:**  $H_{min}=105$  mm,  $H_{max}=835$  mm

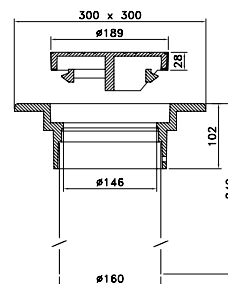

## 300 BETÄCKNINGAR

| Produkt | RSK.nr | Material | Klass | Vikt | Antal/pall | Länkar |
|---------|--------|----------|-------|------|------------|--------|
|---------|--------|----------|-------|------|------------|--------|

MIA EVO

**300 Flytande sil**

7025816

segjärn

D400

31,5 kg

12 st



Komplett rund flytande/variabel betäckning i segjärn.  
Lock med slit/dämpring i polyuretan, låsarmar och tät spethål. Avsedd för brunn Ø300mm.  
**Justeringsmån:**  $H_{min}=40$  mm,  $H_{max}=250$  mm

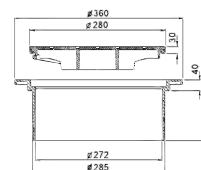

MIA EVO

**300 Flytande tät**

7025817

segjärn

D400

34,5 kg

12 st



Komplett fyrkantig flytande/variabel betäckning i segjärn.  
Lock med slit/dämpring i polyuretan, låsarmar och tät spethål. Avsedd för brunn Ø300mm.  
**Justeringsmån:**  $H_{min}=40$  mm,  $H_{max}=250$  mm

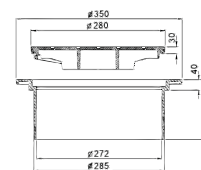

MIA EVO

**300 Flytande sil**

7025818

segjärn

D400

33,5 kg

12 st



Komplett fyrkantig flytande/variabel betäckning i segjärn.  
Lock med slit/dämpring i polyuretan, låsarmar och tät spethål. Avsedd för brunn Ø300mm.  
**Justeringsmån:**  $H_{min}=40$  mm,  $H_{max}=250$  mm

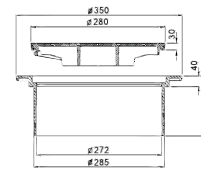

MIA EVO

**300 Flytande tät**

7025819

segjärn

D400

32,5 kg







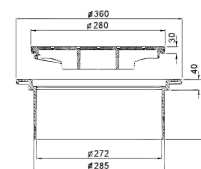



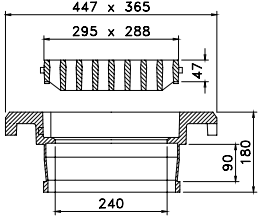

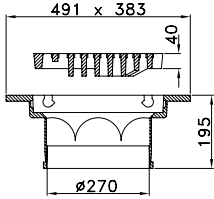

12 st

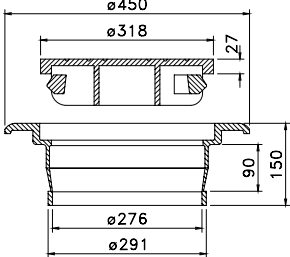

Komplett rund flytande/variabel betäckning i segjärn.  
Lock med slit/dämpring i polyuretan, låsarmar och tät spethål. Avsedd för brunn Ø300mm.  
**Justeringsmån:**  $H_{min}=40$  mm,  $H_{max}=250$  mm

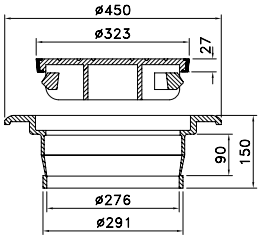

## 315 BETÄCKNINGAR

| Produkt   | RSK.nr  | Material | Klass | Vikt  | Antal/pall | Länkar  |
|---|---------|----------|-------|-------|------------|---|
| <p><b>315 Galler</b></p> <p>Dagvattenbrunnsbetäckning för 315 teleskoprör med snäpplås.<br/>Punktupplagt galler med flexlås.<br/><b>Genomströmningsarea:</b> 501 cm<sup>2</sup></p>     | 7037583 | segjärn  | D400  | 34 kg | 24 st      |       |
| <p><b>315 Galler Diagonal</b></p> <p>Dagvattenbrunnsbetäckning för 315 teleskoprör med snäpplås.<br/>Punktupplagt, diagonalt, galler med flexlås och gångjärn.<br/><b>Genomströmningsarea:</b> 520 cm<sup>2</sup></p>     | 7037616 | segjärn  | D400  | 37 kg | 24 st      |       |
| <p><b>315 Rund Tät "A"</b></p> <p><b>315 Rund Tät "FV"</b></p> <p><b>315 Rund Tät "SP"</b></p> <p><b>315 Rund Sil</b></p> <p>Rensbrunnsbetäckning för 315 teleskoprör med snäpplås.<br/>Slit/dämpning av polyuretan, låsarmar, tätt spetthål<br/><b>Genomströmningsarea, sil:</b> 204 cm<sup>2</sup></p>   | 7037584 | segjärn  | D400  | 30 kg | 30 st      |       |
| <p><b>315 Rund Tät PUR "A"</b></p> <p>Rensbrunnsbetäckning för 315 teleskoprör med snäpplås.<br/>Pågjuten packning, låsarmar, tätt spetthål</p>     | 6585008 | segjärn  | D400  | 30 kg | 30 st      |   |
| <p><b>315 Galler Hög</b></p> <p>Dagvattenbrunnsbetäckning med ram och teleskoprör gjutet i ett stycke.<br/>Punktupplagt galler med flexlås.<br/><b>Justeringsmån:</b> H<sub>min</sub>=70 mm, H<sub>max</sub>=295 mm<br/><b>Genomströmningsarea:</b> 501 cm<sup>2</sup></p>                                  | 7037599 | segjärn  | D400  | 44 kg | 12 st      |   |



MIA  
EVO**315 Rund Tät Hög**

7035840 segjärn D400 40 kg 12 st

MIA  
EVO**315 Rund Sil Hög**

7035844 segjärn D400 40 kg 12 st



Rensbrunnsbetäckning med ram och teleskoprör gjutet i ett stycke.

Slit/dämpring av polyuretan, låsarmar, tätt spethål

**Justeringsmån:**  $H_{\min}=40$  mm,  $H_{\max}=295$  mm

**Genomströmningsarea, sil:** 204 cm<sup>2</sup>

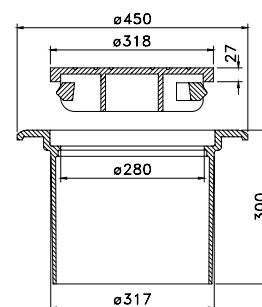
MIA  
PUR**315 Rund Tät PUR Hög**

6585009 segjärn D400 40 kg 12 st



Rensbrunnsbetäckning med ram och teleskoprör gjutet i ett stycke.

Pågjuten packning, låsarmar, tätt spethål

**Justeringsmån:**  $H_{\min}=40$  mm,  $H_{\max}=295$  mm

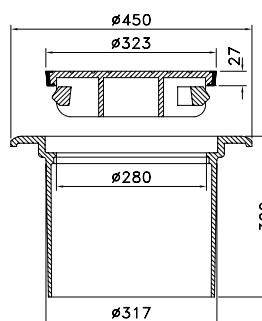
**315 Fast/Flytande Galler**

7037615 segjärn D400 54 kg 20 st



Diagonalt galler med slit/dämpring, flexlås och gångjärn.

För teleskoprör 315 Snäpplås.

**Genomströmningsarea:** 452 cm<sup>2</sup>

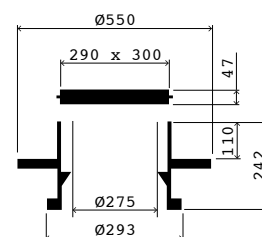
**315 Fast/Flytande Galler Rännal**

7037614 segjärn D400 58 kg 20 st



Galler med slit/dämpring och flexlås.

För teleskoprör 315 Snäpplås.

**Genomströmningsarea:** 501 cm<sup>2</sup>

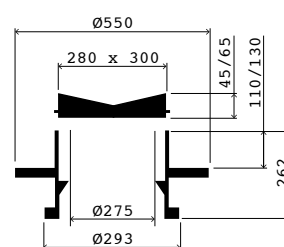

## 400/315 BETÄCKNINGAR

| Produkt | RSK.nr | Material | Klass | Vikt | Antal/pall | Länkar |
|---------|--------|----------|-------|------|------------|--------|
|---------|--------|----------|-------|------|------------|--------|

MIA EVO

### 400/315 Galler

7035837

segjärn/PVC

D400

40 kg

6 st

[BVB](#) [BVB](#)

Dagvattenbrunnsbetäckning monterad på 315 telskoprör.  
Punktupplagt galler med flexlås.

**Justeringsmån:**  $H_{\min}=130$  mm,  $H_{\max}=845$  mm

**Genomströmningsarea:** 501 cm<sup>2</sup>

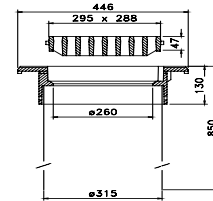
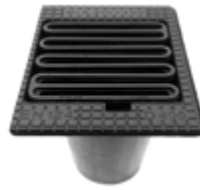

**Kan även fås monterade på 2 m teleskoprör:**

7035837-2M

MIA EVO

### 400/315 Rund Tät

7035934

segjärn/PVC

D400

38 kg

8 st

[BVB](#) [BVB](#)

MIA EVO

### 400/315 Rund Tät inkl. 400/315 manschett

7035838

segjärn/PVC

D400

38 kg

8 st

[BVB](#) [BVB](#)

MIA EVO

### 400/315 Rund Sil

7035841

segjärn/PVC

D400

40 kg

8 st

[BVB](#) [BVB](#)

Rensbrunnsbetäckning monterad på 315 telskoprör.  
Slit/dämpning av polyuretan, låsarmar, tätt spetthål

**Justeringsmån:**  $H_{\min}=120$  mm,  $H_{\max}=835$  mm

**Genomströmningsarea, sil:** 204 cm<sup>2</sup>

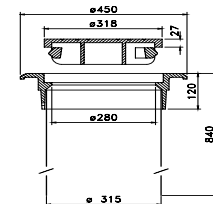

**Kan även fås monterade på 2 m teleskoprör:**

7035934-2M, 7035838-2M, 7035841-2M

MIA PUR

### 400/315 Rund Tät PUR

6585006

segjärn/PVC

D400

40 kg

8 st

[BVB](#) [BVB](#)

Rensbrunnsbetäckning monterad på 315 telskoprör.

Pågjuten packning, låsarmar, tätt spetthål

**Justeringsmån:**  $H_{\min}=120$  mm,  $H_{\max}=835$  mm

**Kan även fås monterade på 2 m teleskoprör:**

6585006-2M

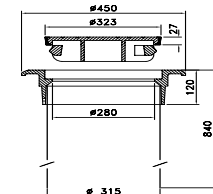

MIA EVO

### 400/315 Fyrkantig Tät inkl. 400/315 manschett

7035839

segjärn/PVC

D400

44 kg

8 st

[BVB](#) [BVB](#)

MIA EVO

### 400/315 Fyrkantig Sil

7035842

segjärn/PVC

D400

44 kg

8 st

[BVB](#) [BVB](#)

Rensbrunnsbetäckning monterad på 315 telskoprör.  
Slit/dämpning av polyuretan, låsarmar, tätt spetthål

**Justeringsmån:**  $H_{\min}=120$  mm,  $H_{\max}=835$  mm

**Genomströmningsarea, sil:** 204 cm<sup>2</sup>

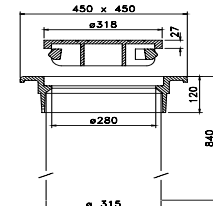

**Kan även fås monterade på 2 m teleskoprör:**

7035839-2M, 7035842-2M

MIA PUR

### 400/315 Fyrkantig Tät PUR inkl. 400/315 manschett

6585007

segjärn/PVC

D400

42 kg

8 st

[BVB](#) [BVB](#)

Rensbrunnsbetäckning monterad på 315 telskoprör.

Pågjuten packning, låsarmar, tätt spetthål

**Justeringsmån:**  $H_{\min}=120$  mm,  $H_{\max}=835$  mm

**Kan även fås monterade på 2 m teleskoprör:**

6585007-2M

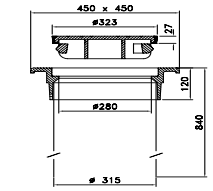

## 425 BETÄCKNINGAR

| Produkt | RSK.nr | Material | Klass | Vikt | Antal/pall | Länkar |
|---------|--------|----------|-------|------|------------|--------|
|---------|--------|----------|-------|------|------------|--------|

MIA PUR

### 425 BP Flytande

7032532

segjärn

D400

41 kg

18 st



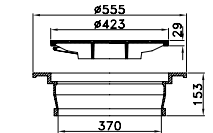

[BVB](#)

För Teleskoprör 425 Snäpplås.

Pågjuten packning, låsarmar, tätt spetthål







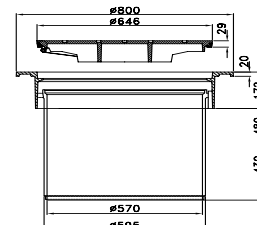

## A6 BETÄCKNINGAR

| Produkt                                  | RSK.nr           | Material   | Klass | Vikt   | Antal/pall | Länkar  |
|--|------------------|------------|-------|--------|------------|---|
| <b>A6 Combi m. teleskoprör 4°</b>        | <b>7037743</b>   | segjärn/PP | D400  | 102 kg | 2 st       |    |
| <b>A6 Combi m. teleskoprör Galler 4°</b> | <b>7037743-G</b> | segjärn/PP | D400  | 102 kg | 2 st       |     |
| <b>Lyftverktyg</b>                       | <b>2064691</b>   | stål       |       | 10 kg  |            |   |

Monterad på ett Teleskoprör 590 Knaster Plast.  
Slit/dämpring av polyuretan, 3 låsarmar, tätt spethål  
**Justeringsmån:**  $H_{\min}=172$  mm,  $H_{\max}=475$  mm  
**Genomströmningsarea, galler:** 1346 cm<sup>2</sup>

**Lyftverktyg** för höjdstjustering av betäckningar med 595 mm teleskoprör.

MIA  
PUR

|  |                  |            |      |        |      |   |
|--|------------------|------------|------|--------|------|---|
| <b>A6 Combi m. teleskoprör 4°</b>        | <b>6585015</b>   | segjärn/PP | D400 | 102 kg | 2 st |    |
| <b>A6 Combi m. teleskoprör Galler 4°</b> | <b>6585015-G</b> | segjärn/PP | D400 | 102 kg | 2 st |    |
| <b>Lyftverktyg</b>                       | <b>2064691</b>   | stål       |      | 10 kg  |      |   |



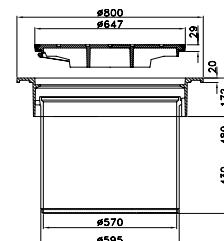

Monterad på ett Teleskoprör 590 Knaster Plast.  
Pågjuten packning, 3 låsarmar, tätt spethål  
**Justeringsmån:**  $H_{\min}=172$  mm,  $H_{\max}=475$  mm  
**Genomströmningsarea, galler:** 1346 cm<sup>2</sup>

**Lyftverktyg** för höjdstjustering av betäckningar med 595 mm teleskoprör.

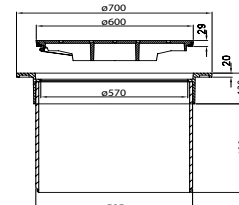
MIA  
PUR







|   |                |           |      |       |      |   |
|---|----------------|-----------|------|-------|------|---|
| <b>A595 Teleskop</b>  | <b>6585226</b> | segjärnPE | D400 | 90 kg | 2 st |    |
| Monterad på ett Teleskoprör 595 Plast.<br>Slit/dämpring av polyuretan, 3 låsarmar, tätt spethål<br><b>Justeringsmån:</b> $H_{\min}=135$ mm, $H_{\max}=530$ mm |                |           |      |       |      |   |
| <b>Lyftverktyg</b> för höjdstjustering av betäckningar med 595 mm teleskoprör.  |                |           |      |       |      |   |

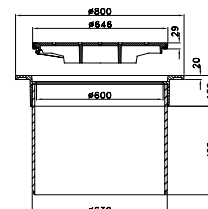

|                             |                  |            |      |       |      |   |
|-----------------------------|------------------|------------|------|-------|------|---|
| <b>A630 Teleskop</b>        | <b>7025466</b>   | segjärnPE  | D400 | 95 kg | 2 st |    |
| <b>A630 Teleskop Galler</b> | <b>7025466-G</b> | segjärn/PE | D400 | 95 kg | 2 st |     |

Monterad på ett Teleskoprör 630 Plast.  
Slit/dämpring av polyuretan, 3 låsarmar, tätt spethål  
**Justeringsmån:**  $H_{\min}=152$  mm,  $H_{\max}=545$  mm  
**Genomströmningsarea, galler:** 1346 cm<sup>2</sup>

MIA  
PUR

|                             |                  |            |      |       |      |   |
|-----------------------------|------------------|------------|------|-------|------|---|
| <b>A630 Teleskop</b>        | <b>7025465</b>   | segjärn/PE | D400 | 95 kg | 2 st |    |
| <b>A630 Teleskop Galler</b> | <b>7025465-G</b> | segjärn/PE | D400 | 95 kg | 2 st |    |

Monterad på ett Teleskoprör 630 Plast.  
Pågjuten packning, 3 låsarmar, tätt spethål  
**Justeringsmån:**  $H_{\min}=152$  mm,  $H_{\max}=545$  mm  
**Genomströmningsarea, galler:** 1346 cm<sup>2</sup>

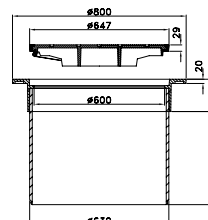

**KUPOLSILAR 315**

| Produkt | RSK.nr | Material | Klass | Vikt | Antal/pall | Länkar |
|---------|--------|----------|-------|------|------------|--------|
|---------|--------|----------|-------|------|------------|--------|

**315 Kuporsil Låg Omonterad**

**7035853** gråjärn

10 kg 78 st



**315 Kuporsil Låg Omonterad Segjärn**

**6585003** segjärn

6 kg 78 st



För kragat 315 teleskoprör.  
H=85 mm  
**Genomströmningsarea:** 364 cm<sup>2</sup>

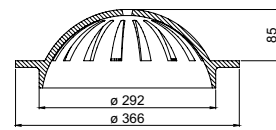

**315 Kuporsil Teleskop**

**7035898** gråjärn

15 kg 30 st



Kuporsil med kupol och teleskoprör gjutet i ett stycke.  
**Justeringsmån:** H<sub>min</sub>=95 mm, H<sub>max</sub>=190 mm  
**Genomströmningsarea:** 364 cm<sup>2</sup>

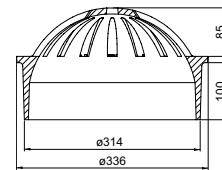

**315 Kuporsil Platt**

**7035817** segjärn/PP

15 kg 18 st



**315 Kuporsil Platt** inkl. 315 G-ring

**7035824** segjärn/PP

16 kg 18 st



Platt kuporsil med vridlås, monterad på kragat 315 teleskoprör.  
**Justeringsmån:** H<sub>min</sub>=20 mm, H<sub>max</sub>=410 mm  
**Genomströmningsarea:** 169 cm<sup>2</sup>

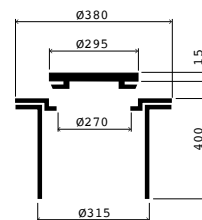

**315 Kuporsil Låg 85 mm**

**7035816** gråjärn/PP

13 kg 18 st



**315 Kuporsil Låg 85 mm** inkl. 315 G-ring

**7035823** gråjärn/PP

14 kg 18 st



Låg kuporsil monterad på kragat 315 teleskoprör.  
**Justeringsmån:** H<sub>min</sub>=100 mm, H<sub>max</sub>=480 mm  
**Genomströmningsarea:** 364 cm<sup>2</sup>

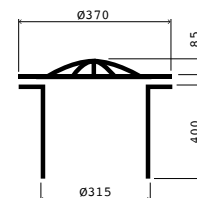

**315 Kuporsil Låg 100 mm**

**7035944** segjärn/PP

11 kg 48 st



**315 Kuporsil Låg 400 mm**

**7035945** segjärn/PP

13 kg 12 st



**315 Kuporsil Låg 750 mm**

**7035946** segjärn/PP

19 kg 6 st



Låg kuporsil monterad på kragat 315 teleskoprör.  
**Justeringsmån:** H<sub>min</sub>=90 mm, H<sub>max</sub>=185/455/835 mm  
**Genomströmningsarea:** 362 cm<sup>2</sup>

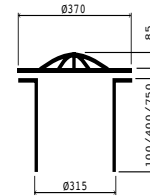

**315 Kuporsil Låg 400 mm Öppningsbar**

**6585020** segjärn/PP







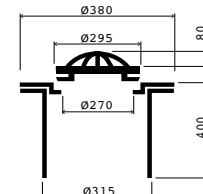



13 kg 18 st



















Låg kuporsil monterad på kragat 315 teleskoprör.  
Kupol med låsarmar.  
**Justeringsmån:** H<sub>min</sub>=90 mm, H<sub>max</sub>=455 mm  
**Genomströmningsarea:** 362 cm<sup>2</sup>



















## TELESKOPRÖR













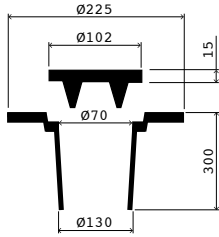



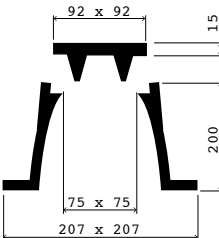



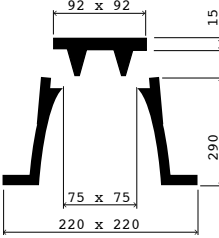

| Produkt                                     | RSK.nr         | Material | Klass | Vikt  | Antal/pall | Länkar  |
|---|----------------|----------|-------|-------|------------|---|
| <b>Teleskoprör 315 Kragat</b><br>L=100 mm   | <b>2359340</b> | PP       |       | 1 kg  |            |   |
| <b>Teleskoprör 315 Kragat</b><br>L=370 mm   | <b>2359341</b> | PP       |       | 3 kg  | 36 st      |   |
| <b>Teleskoprör 315 Kragat</b><br>L=750 mm   | <b>2359342</b> | PP       |       | 6 kg  | 18 st      |   |
| <b>Teleskoprör 315 Kragat</b><br>L=2000 mm  | <b>0319</b>    | PVC      |       | 22 kg | 9 st       |    |
| <b>Teleskoprör 315 Snäpplås</b><br>L=400 mm | <b>2359343</b> | PP       |       | 3 kg  | 36 st      |   |
| <b>Teleskoprör 315 Snäpplås</b><br>L=750 mm | <b>2359344</b> | PP       |       | 6 kg  | 18 st      |   |

## MANSCHETTER OCH PACKNINGAR

| Produkt  | RSK.nr         | Material  | Klass | Vikt  | Antal/pall | Länkar  |
|--|----------------|---|-------|---|------------|---|
| <b>200/160 Manschett</b><br>För släta 200 mm stigarrör och släta 160 mm teleskoprör.                 | <b>2359324</b> | gummi   |       | 1 kg  | 18 st      |       |
|  |                |   |       |   |            |   |
| <b>315/355 G-Ring</b><br>För korrugerade 355 mm stigarrör och släta 315 mm teleskoprör. Botten/topp. | <b>2359320</b> | gummi   |       | 1 kg  | 40 st      |   |
|  |                |  |       |  |            |   |
| <b>400/315 Manschett</b><br>För släta 400 mm stigarrör och släta 315 mm teleskoprör.                 | <b>2359322</b> | gummi   |       | 2 kg  | 6 st       |   |
|  |                |  |       |  |            |   |
| <b>400/315 Korr. Manschett</b><br>För korrugerade 400 mm stigarrör och släta 315 mm teleskoprör.     | <b>2359323</b> | gummi   |       | 2 kg  | 6 st       |   |
|  |                |  |       |  |            |   |

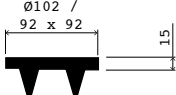
|   |   |   |      |       |   |   |
|---|---|---|------|-------|---|---|
| <b>600/670 G-Ring</b>   | <b>2359319</b>  | gummi   | 3 kg | 10 st |    |    |
| För korrugerade 670 mm stigarrör och släta 590/600 mm teleskoprör.          |  |  |      |       |   |   |
| <b>315/465 Gummimanschett</b>   | <b>0330-A</b>   | gummi   | 4 kg | 5 st  |    |   |
| Övergång från 400 mm betongbrunn till 315 Betäckning avsedd för plastbrunn. |  |   |      |       |   |   |
| <b>110-FH910</b>  | <b>0326</b>   | gummi   | 1 kg | 25 st |    |   |
| För betongrör. Borr Ø=138 mm  |   |   |      |       |   |   |
| <b>160-FH910</b>  | <b>0327</b>   | gummi   | 1 kg | 25 st |    |   |
| För betongrör. Borr Ø=186 mm  |   |   |      |       |   |   |
| <b>200-FH910</b>  | <b>0328</b>   | gummi   | 1 kg | 25 st |    |   |
| För betongrör. Borr Ø=226 mm  |   |   |      |       |   |   |
| <b>250-FH910</b>  | <b>0329</b>   | gummi   | 1 kg | 25 st |    |   |
| För betongrör. Borr Ø=276 mm  |   |   |      |       |   |   |
| <b>Jut 110 XT</b>   | <b>2359328</b>  | gummi   | 1 kg | 25 st |  |  |
| För plaströr. Borr Ø=121 mm   |   |   |      |       |   |   |
| <b>Jut 160 XT</b>   | <b>2359329</b>  | gummi   | 1 kg | 25 st |  |  |
| För plaströr. Borr Ø=170 mm   |   |   |      |       |   |   |
| <b>Jut 200 XT</b>   | <b>2359330</b>  | gummi   | 1 kg | 25 st |  |  |
| För plaströr. Borr Ø=210 mm   |   |   |      |       |   |   |

## VENTIL- OCH BRANDPOSTBETÄCKNINGAR

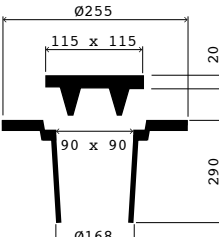
| Produkt  | RSK.nr  | Material | Klass | Vikt  | Antal/pall | Länkar  |
|--|---|----------|-------|-------|------------|---|
| <b>Servisbetäckning Variabel/Teleskop</b><br>För servisventil typ 2934.<br>Med ram och teleskoprör gjutet i ett stycke.<br><b>Justeringsmån:</b> H <sub>min</sub> =30 mm, H <sub>max</sub> =290 mm<br><br>Finns med S- och V-märke.    | 7033218   | gråjärn  | D400  | 15 kg | 48 st      |       |
|   |    |          |       |       |            |   |
| <b>Servisbetäckning Gångbana</b><br>För servisventil typ 2935.<br><br>Finns med S- och V-märke.  | 7033213   | gråjärn  | D400  | 12 kg | 48 st      |       |
|   |    |          |       |       |            |   |
| <b>Servisbetäckning Körbana</b><br>För servisventil typ 2934.<br><br>Finns med S- och V-märke.   | 7033214   | gråjärn  | D400  | 18 kg | 48 st      |       |
|    |   |          |       |       |            |   |
| <b>Servisspassram</b><br>H=20 mm   | 7035778   | gråjärn  |       | 3 kg  | 140 st     |    |
| <b>Servisspassram</b><br>H=30 mm   | 7035779   | gråjärn  |       | 5 kg  | 112 st     |    |
| <b>Servisspassram</b><br>H=40 mm   | 7035780   | gråjärn  |       | 7 kg  | 112 st     |    |
| <b>Servisspassram</b><br>H=50 mm   | 7035781   | gråjärn  |       | 9 kg  | 56 st      |    |
|   |   |          |       |       |            |   |
| <b>Servislock Fyrkantigt</b>   | 0093-F  | gråjärn  | D400  | 2 kg  |            |    |
| <b>Servislock Runt</b>   | 0093-R  | gråjärn  | D400  | 2 kg  |            |    |
|  |   |          |       |       |            |    |
| <b>Kilsidsbetäckning Variabel/Teleskop</b><br>För kilsidsventil typ 2933.<br>Med ram och teleskoprör gjutet i ett stycke.<br><b>Justeringsmån:</b> H <sub>min</sub> =30 mm, H <sub>max</sub> =280 mm<br><br>Finns med H- och AV-märke. | 7034021   | gråjärn  | D400  | 20 kg | 40 st      |   |
|    |  |          |       |       |            |   |

## Kilslidsbetäckning Fast

7034020

gråjärn

D400

24 kg

40 st



För kilslidsventil typ 2933.

Finns med H- och AV-märke.

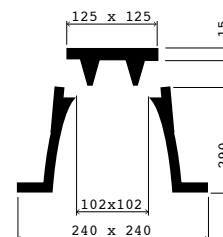

## Kilslidspassram

H=20 mm

7035782

gråjärn

3 kg

120 st



## Kilslidspassram

H=30 mm

7035783

gråjärn

5 kg

120 st



## Kilslidspassram

H=40 mm

7035784

gråjärn

8 kg

60 st



## Kilslidspassram

H=50 mm

7035785

gråjärn

10 kg

45 st



## Kilslidslock Fyrkantigt

0111-F

gråjärn

D400

2 kg



## Kilslidslock Runt

0111-R

gråjärn

D400

2 kg



För kilslidsbetäckning.

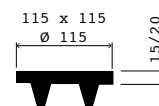

## BRANDPOST

### Produkt

RSK.nr

Material

Klass

Vikt

Antal/pall

Länkar

## Brandpostbetäckning Fast

7034222

gråjärn

D400

49 kg

20 st



För brandpost typ 2931.

Märkt BP.

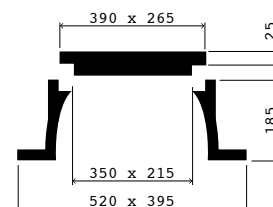

## Brandpostpassram

H=20 mm

7035786

gråjärn

9 kg

35 st



## Brandpostpassram

H=30 mm

7035787

gråjärn

13 kg

25 st



## Brandpostpassram

H=40 mm

7035788

gråjärn

17 kg

20 st



## Brandpostpassram

H=50 mm

7035789

gråjärn

19 kg

15 st



För brandposbetäckning.

## Brandpostlock

0127

gråjärn

D400







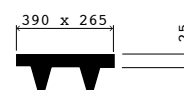













För brandposbetäckning.

Märkt BP.











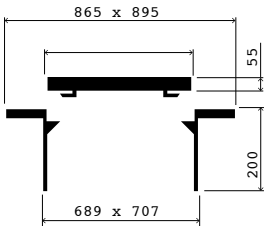

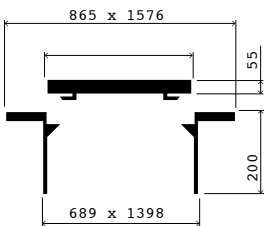

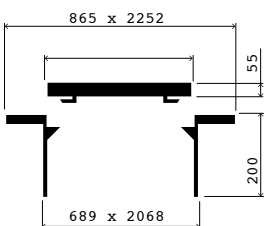
## SPYGATTER

| Produkt   | RSK.nr  | Material | Klass | Vikt   | Antal/pall | Länkar  |
|---|---------|----------|-------|--------|------------|---|
| <b>150 Spygatt sida</b><br>Ytterdiameter = Ø230 mm<br>Sidoutlopp = Ø75 mm             | 7151021 | gråjärn  | A15   | 6 kg   | 20 st      |   |
|      |         |          |       |        |            |   |
| <b>225 Spygatt sida</b><br>Ytterdiameter = Ø305 mm<br>Sidoutlopp = Ø83 mm             | 7151022 | gråjärn  | A15   | 8 kg   | 15 st      |    |
|      |         |          |       |        |            |   |
| <b>300 Spygatt sida</b><br>Ytterdiameter = Ø385 mm<br>Sidoutlopp = Ø108 mm            | 7151023 | gråjärn  | A15   | 20 kg  | 12 st      |    |
|      |         |          |       |        |            |   |
| <b>150 Spygatt botten</b><br>Ytterdiameter = Ø230 mm<br>Bottenutlopp = Ø75 mm         | 7151024 | gråjärn  | A15   | 4 kg   | 28 st      |    |
|     |         |          |       |        |            |   |
| <b>225 Spygatt botten</b><br>Ytterdiameter = Ø305 mm<br>Bottenutlopp = Ø83 mm         | 7151025 | gråjärn  | A15   | 5 kg   | 15 st      |    |
|    |         |          |       |        |            |   |
| <b>300 Spygatt botten</b><br>Ytterdiameter = Ø385 mm<br>Bottenutlopp = Ø108 mm        | 7151026 | gråjärn  | A15   | 16 kg  | 12 st      |    |
|    |         |          |       |        |            |   |
| <b>150 Spygattlock</b><br>För MIA Spygatt.<br>Ø=163 mm<br><b>Skruvhål c/c:</b> 146 mm | 7135511 | sejärn   | A15   | 0,4 kg |            |    |
|    |         |          |       |        |            |   |
| <b>225 Spygattlock</b><br>För MIA Spygatt.<br>Ø=242 mm<br><b>Skruvhål c/c:</b> 215 mm | 7135512 | sejärn   | A15   | 1,3 kg |            |    |
|    |         |          |       |        |            |   |
| <b>300 Spygattlock</b><br>För MIA Spygatt.<br>Ø=308 mm<br><b>Skruvhål c/c:</b> 276 mm | 7135513 | sejärn   | A15   | 2,9 kg |            |    |
|    |         |          |       |        |            |   |











## KABELBRUNNAR

| Produkt   | RSK.nr  | Material  | Klass | Vikt   | Antal/pall | Länkar   |
|---|---------|---|-------|--------|------------|--|
| <b>TK-1 Flytande 4-kantig</b><br>Trekantslock med låsarmar.<br>Integrerad låsning av lock.<br>Extra vridlås funktion av slut lock.<br><b>Justeringsmån:</b> $H_{\min}=20$ mm, $H_{\max}=195$ mm | 7008330 | Segjärn   | D400  | 169 kg | 5 st       |  |
|   |         |    |       |        |            |   |
| <b>TK-2 Flytande 4-kantig</b><br>Trekantslock med låsarmar.<br>Integrerad låsning av lock.<br>Extra vridlås funktion av slut lock.<br><b>Justeringsmån:</b> $H_{\min}=20$ mm, $H_{\max}=195$ mm | 7008331 | Segjärn   | D400  | 295 kg | 5 st       |  |
|   |         |   |       |        |            |   |
| <b>TK-3 Flytande 4-kantig</b><br>Trekantslock med låsarmar.<br>Integrerad låsning av lock.<br>Extra vridlås funktion av slut lock.<br><b>Justeringsmån:</b> $H_{\min}=20$ mm, $H_{\max}=195$ mm | 7008332 | Segjärn   | D400  | 422 kg | 3 st       |  |
|   |         |  |       |        |            |  |

## VERKTYG

| Produkt   | RSK.nr  | Material | Klass | Vikt  | Antal/pall | Länkar |
|---|---------|----------|-------|-------|------------|--------|
| <b>Locköppnare O-ring</b><br>För MIA-TÄT.   | 7059994 | stål     |       | 10 kg |            |        |
|   |         |          |       |       |            |        |
| <b>Öppningsnyckel</b><br>För gråjärnslock med nyckelhål.<br>Enkel öppningsnyckel, typ "spiskrok".   | 7059996 | stål     |       | 1 kg  |            |        |
|   |         |          |       |       |            |        |
| <b>Locköppnare Universal</b><br>För segjärnslock med spetthål.<br>Universal ok, passar Norsk Standard.  | 7059995 | stål     |       | 10 kg |            |        |
|   |         |          |       |       |            |        |
| <b>Locköppnare Universal med Hjul</b><br>Passar till samtliga Nordic Cover produkter och andra<br>segjärnslock tillverkade enligt "Norsk Standard". | 7059997 | stål     |       | 9 kg  |            |        |
|   |         |          |       |       |            |        |
| <b>Lyftverktyg</b><br>För höjdjustering av betäckningar med<br>595 mm teleskoprör.  | 2064691 | stål     |       | 10 kg |            |        |
|   |         |          |       |       |            |        |

**FALLSKYDD**

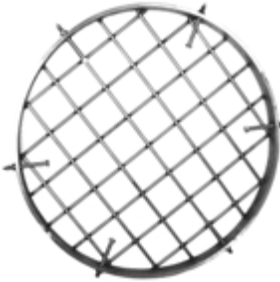
| Produkt   | RSK.nr  | Material      | Klass | Vikt  | Antal/pall | Länkar  |
|---|---------|---------------|-------|-------|------------|---|
| <b>280-310 Fallskydd</b><br>För betong- och plastbrunnar Ø280-315 mm.               | 2357128 | syrafast stål |       | 1 kg  |            |    |
|    |         |               |       |       |            |   |
| <b>350-410 Fallskydd</b><br>För betong- och plastbrunnar Ø350-410 mm.               | 2357129 | syrafast stål |       | 2 kg  |            |    |
|    |         |               |       |       |            |   |
| <b>470-510 Fallskydd</b><br>För betong- och plastbrunnar Ø470-510 mm.               | 2357130 | syrafast stål |       | 4 kg  |            |    |
|   |         |               |       |       |            |   |
| <b>570-610 Fallskydd</b><br>För betong- och plastbrunnar Ø570-610 mm.               | 2357131 | syrafast stål |       | 5 kg  |            |  |
|  |         |               |       |       |            |   |
| <b>600-655 Fallskydd</b><br>För betong- och plastkoner Ø600-655 mm.                 | 2357132 | syrafast stål |       | 5 kg  |            |  |
|  |         |               |       |       |            |   |
| <b>770-900 Fallskydd</b><br>För betong- och plastkoner Ø770-900 mm.                 | 2435198 | syrafast stål |       | 15 kg |            |  |
|  |         |               |       |       |            |   |

**970-1100 Fallskydd****2435199**

syrafast stål

21 kg

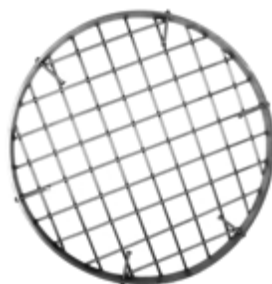

För betong- och plastkoner Ø970-1100 mm.

**315 Korr. Fallskydd****2357133**

syrafast stål

1,5 kg



För korrugerade 315 mm plastbrunnar.

**425 Korr. Fallskydd****2357134**

syrafast stål

3 kg



För korrugerade 425 mm plastbrunnar.

**TRUMMÖGON**

| Produkt | RSK.nr | Material | Klass | Vikt | Antal/pall | Länkar |
|---------|--------|----------|-------|------|------------|--------|
|---------|--------|----------|-------|------|------------|--------|

**Trummöga 190-250****2435310**

syrafast stål

0,75 kg



För vägtrumma 200 mm.

**Trummöga 290-310****2435221**

syrafast stål

1 kg



För vägtrumma 300 mm.

**Trummöga 390-430****2435222**

syrafast stål

2 kg



För vägtrumma 400 mm.

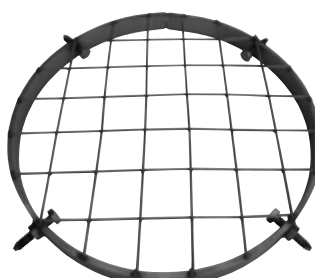

**GRÄS/GRUS ARMERING**

| Produkt                    | RSK.nr         | Material | Klass | Vikt   | Antal/pall        | Länkar  |
|----------------------------|----------------|----------|-------|--------|-------------------|---|
| <b>TurfCell/GravelCell</b> | <b>2416947</b> | PP       |       | 4,5 kg | 47 m <sup>2</sup> |   |

Körbar 130 ton/m<sup>2</sup>, utan fyllnadsmaterial.

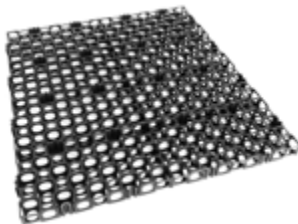
**GEOMEMBRAN**

| Produkt   | RSK.nr         | Material | Klass | Vikt   | Antal/pall | Länkar  |
|---|----------------|----------|-------|--------|------------|---|
| <b>LDPE 0,5mm</b><br>8x100 m (BxL), 800 m <sup>2</sup>  | <b>2417034</b> | LDPE     |       | 400 kg |            |   |
| <b>LDPE 0,5mm</b><br>6x200 m (BxL), 1200 m <sup>2</sup> | <b>2417019</b> | LDPE     |       | 600 kg |            |   |
| <b>LDPE 0,5mm</b><br>6x25 m (BxL), 150 m <sup>2</sup>   | <b>2417033</b> | LDPE     |       | 78 kg  |            |   |
| <b>LDPE 0,5mm</b><br>8x25 m (BxL), 200 m <sup>2</sup>   | <b>2303151</b> | LDPE     |       | 100 kg |            |   |





**110 Genomföring**

Tätt förskruvningsförband.  
För 110 mm muff.



|  |                |    |  |        |       |  |
|--|----------------|----|--|--------|-------|--|
|  | <b>2417017</b> | PP |  | 1,5 kg | 50 st |  |
|--|----------------|----|--|--------|-------|--|

**PLASTOFOL GRUNDSKYDDSMATTA**

| Produkt                                  | RSK.nr      | Klass | Vikt                  | Antal/pall         | Länkar  |
|--|-------------|-------|-----------------------|--------------------|---|
| <b>Plastofol P8</b><br>1 x 20 m          | <b>0500</b> |       | 0,5 kg/m <sup>2</sup> | 480 m <sup>2</sup> |  |
| <b>Plastofol P8</b><br>1,5 x 20 m        | <b>0501</b> |       | 0,5 kg/m <sup>2</sup> | 360 m <sup>2</sup> |  |
| <b>Plastofol P8</b><br>2 x 20 m          | <b>0502</b> |       | 0,5 kg/m <sup>2</sup> | 480 m <sup>2</sup> |  |
| <b>Kantlist svart</b><br>2 m             | <b>0521</b> |       | 0,5 kg                | 20 st              |   |
| <b>Betongspik</b><br>35 mm, inkl. bricka | <b>0543</b> |       |                       | 100 st/krt         |   |



## Betongbrunn

| Diameter | Betäckning                               |
|----------|--|
| Ø150     | 150 Lättbetäckning, MIA-LÄTT             |
| Ø225     | 225 Lättbetäckning, MIA-LÄTT<br>A3       |
| Ø300     | 300 Lättbetäckning, MIA-LÄTT<br>A4       |
| Ø400     | 400 Lättbetäckning, MIA-LÄTT<br>A1<br>A5 |
| Ø500     | A2<br>A500<br>Brandpost                  |
| Ø600     | A6<br>A600                               |
| Ø640     | A6<br>A640                               |
| Ø800     | A8<br>A800                               |

## Plastbrunn

| Diameter | Betäckning  |
|----------|---|
| Ø110     | 110 TR +muff<br>150 TR (utvändig)   |
| Ø160     | 150 Lättbetäckning, MIA-LÄTT  |
| Ø200     | 225 Lättbetäckning, MIA-LÄTT<br>160 TR +manschett<br>200/160 Spolbrunnsbetäckning +manschett                                  |
| Ø315/355 | 315 med snäppplås +teleskoprör<br>315 Hög, med gjutet teleskoprör<br>400/315 med teleskoprör                                  |
| Ø400     | 315 med snäppplås +teleskoprör +manschett<br>315 Hög, med gjutet teleskoprör +manschett<br>400/315 med teleskoprör +manschett |
| Ø425     | BP 425 Brandpost  |
| Ø600     | A590  |
| Ø630     | A630  |

## PRODUKTBLAD

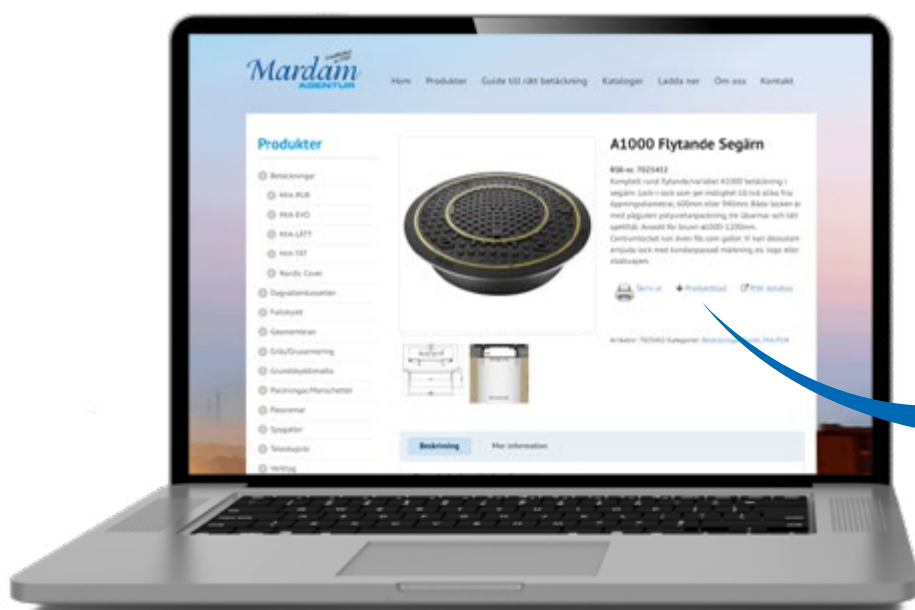

Produktblad hittar ni direkt på vår hemsida [www.mardamagentur.se](http://www.mardamagentur.se) eller från RSK-databasen [www.rskdatabasen.se](http://www.rskdatabasen.se). Ladda ner produktblad på våra artiklar för att t.ex. komplettera offerter vid upphandling eller för att använda vid arkivering i samband med avslutat projekt.

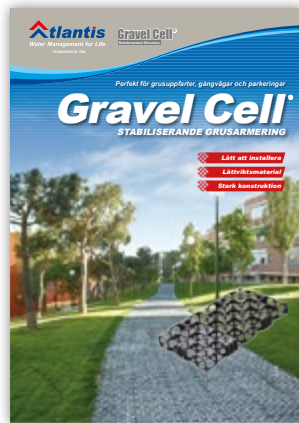
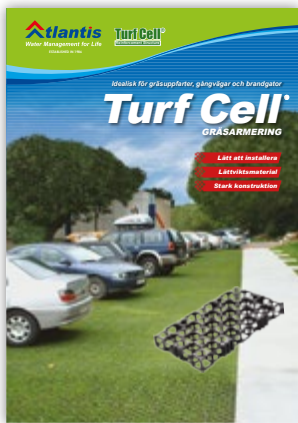
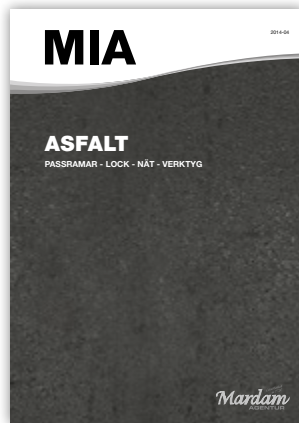
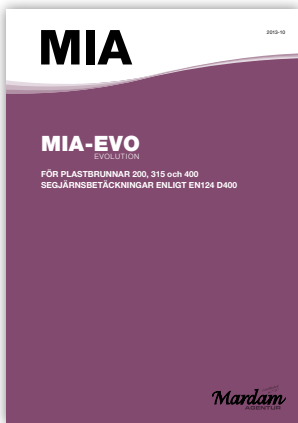
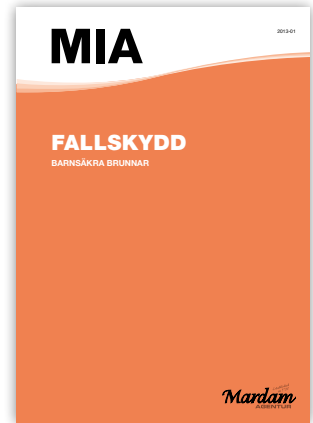
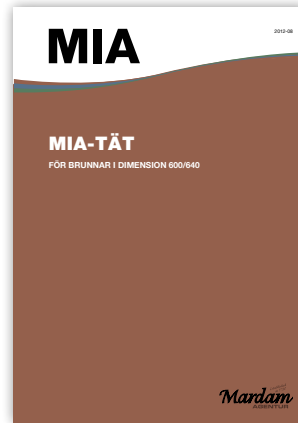
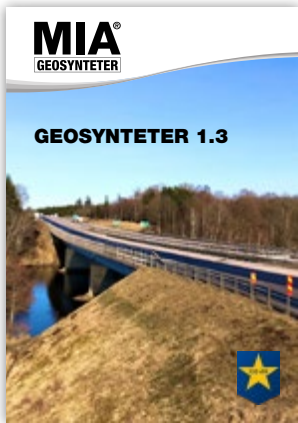

Established  
in 1920  
**Mardam**  
AGENTUR

Åvägen 7A, 268 75 TÅGARP  
Tel 0418-504 35 alt. 0418-504 41  
info@mardamagentur.se  
[www.mardamagentur.se](http://www.mardamagentur.se)